

Arbeitsplatz

Workstation | Poste de travail | Werkplek

Febrü

Inhalt

Content

Teneur

Inhoud



Intero
6 – 31



Active
32 – 59



Quadro
60 – 73



Certo
74 – 89



Trento
90 – 103



Sox
104 – 121

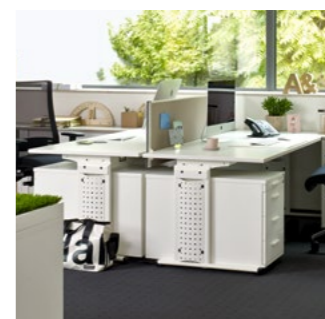

Pro Office
122 – 125



Container
126 – 141



E-Line
142 – 149

Die moderne Daten- und Kommunikationstechnik ist die Basis: Arbeiten kann man fast überall. Zu Hause, im Garten, am Strand, im Gebirge, ... Dennoch findet ein Großteil der Kopfarbeit nach wie vor in Büroräumen statt. Diese ergonomisch, funktional und mit einem Maximum an Wohlfühl- und Atmosphäre zu gestalten ist unser Ziel. Egal, ob Sie traditionelles oder modernes Design mögen, ein klassisches Einzel- oder ein Teambüro einrichten wollen, repräsentatives Mobiliar für die Vorstandsetage suchen oder Open Space die ideale Büroform für Sie ist: Die folgenden Bilder zeigen eine Vielzahl von Lösungen. Weitere und individuelle Möblierungsmöglichkeiten erarbeiten wir im Dialog mit Ihnen.

Modern data and communication technology is the basis: you can work almost everywhere. At home, in the garden, on the beach, in the mountains, ... Anyway, most of the brain work is done in the office. Our goal is to supply a perfect basis. Regardless if you prefer traditional or modern design, a single office or group work, prefer representative furniture for the management or open space is perfect for you: the pictures enclosed show a broad variety of solutions. We work out more solutions together with you.

Les moyens de communication moderne sont la base: on peut travailler presque partout. A la maison, dans le jardin, à la plage, à la montagne, ... Mais la majeure partie du travail intellectuel s'effectue au bureau. Notre but est de créer une base ergonomique et fonctionnelle. Peu importe si vous préférez un environnement traditionnel ou moderne, un poste individuel ou une configuration en groupe, meuble de direction ou Open Space: Nos images montrent un choix sans limites. Et nous étudions plus de solutions avec vous.

De moderne data- en communicatietechniek is de basis: werken kan men bijna overal. Thuis, in de tuin, aan het strand, in de bergen, ... Maar dan nog vindt een overgroot deel van het denkwerk binnen een kantoorruimte plaats. Deze ergonomische, functionele omgeving met een goede atmosfeer neer te zetten, dat is ons doel. Of u nou een traditioneel of modern design, een klassiek kantoor of een teamkantoor wilt inrichten, representatief meubilair voor het kader zoekt of voor kantoorruimte de ideale oplossing voor u is: de volgende afbeeldingen geven u een overzicht aan oplossingen. Verdere en individuele inrichtingsmogelijkheden werken wij graag voor u uit tijdens een persoonlijk gesprek.

SCHREIBTISCH

Intero



Intero

Intero – Kontrast aus Leichtigkeit und Festigkeit, mit einer selbstbewussten Formensprache: puristisch und gleichermaßen markant.

Intero – contrast between lightness and solidity, combined with a self-confident design language: puristic and striking at the same time.

Intero – le contraste entre légèreté et robustesse allié à un design affirmé: épuré tout en restant percutant.

Intero – contrast van zwevende delen en verbondenheid, met overtuigende en sprekende vormen puristisch en toch markant.



reddot design award
winner 2012

Dekor Weiß
Reinweiß glatt RAL 9010
Hochglanz Quarzgrau



Intero

Dekor Weiß
Reinweiß glatt RAL 9010
Hochglanz Mittelgrau
Hochglanz Weiß
Dekor Trend Schalbrettbeton



Medienboard



Front/Wandpaneel Hochglanz Quarzgrau



Intero



Dekor Sandgrau
Dekor Ebano sandgrau
Quarzmatallic
3867 Blazer
3821 Blazer



Stützcontainer Typ 1



Intero N



Intero O



Intero Wange



Schrankkombination Purline
Intero 0
Rollcontainer

Dekor Weiß
Dekor Akazie
Reinweiß glatt RAL 9010

Intero

Dekor Sandgrau
Dekor Driftwood
Quarzmetallic



Intero O, Kombicontainer als Stützelement



SCHREIBTISCH

Intero EMHV



Intero EMHV

Intero EMHV – beliebtes Design mit neuen technischen Features, perfekt in die Optik integriert: ergonomisch vorbildlich und gleichermaßen elegant.

Intero EMHV – popular design with new technical features perfectly integrated: ideal ergonomics combined with classiness.

Intero EMHV – le design populaire avec de nouvelles caractéristiques techniques, parfaitement intégré dans l'apparence: ergonomiquement exemplaire et tout aussi élégant.

Intero EMHV – populair design met de nieuwe technische kenmerken: perfecte ergonomie gecombineerd met elegantie.

Dekor Trend Walnuss Maine
Dekor Weiß
Reinweiß glatt RAL 9010



Gestell mit integrierter Leuchte



Intero EMHV

Dekor Cubanit
Dekor Weiß
Reinweiß glatt RAL 9010
3137 Patina
3134 Patina



Jalousie mit Griffleiste



Screen Tischaufsatz



Intero EMHV



Dekor Trend Walnuss Maine
Dekor Cubanit
Quarzmetallic
Chrom



Intero EMHV Chrom



Intero EMHV Quarzmetallic



Kombicontainer



Integrierter Seitenrahmen EMHV



Highboard Purline

Intero Details · Details · Détails · Details

- 01 Schreibtisch Intero O // desk Intero O-shaped // bureau Intero forme O // bureau Intero O-poot // 740 mm
- 02 Schreibtisch Intero Wange // desk Intero side wall // bureau Intero joue // bureau Intero met wangen // 740 mm
- 03 Schreibtisch Intero N // desk Intero N-shaped // bureau Intero forme N // bureau Intero N-poot // 740 mm
- 04 Schreibtisch Intero N // desk Intero N-shaped // bureau Intero forme N // bureau Intero N-poot // 720–860 mm
- 05 Anbauelement 90° // extension desk as 90° return // plan d'extension 90 deg. // aanbouwelement 90°
- 06 Kabelwanne // cable tray // canal câbles // kabelgoot
- 07 Rückwand // modesty panel // voile de fond // frontpaneel
- 08 Container Typ 1 // container type 1 // caisson type 1 // container type 1
- 09 Container Typ 2 // container type 2 // caisson type 2 // container type 2
- 10 Container Typ 3 // container type 3 // caisson type 3 // container type 3
- 11 Plattentiefe // top depth // plateau prof. // bladdiepte // 800 mm
- 12 Plattentiefe // top depth // plateau prof. // bladdiepte // 900 mm
- 13 Plattentiefe // top depth // plateau prof. // bladdiepte // 1000 mm
- 14 Medienbord // media board // board media // mediabord
- 15 Wandbord // wall board // board mural // wandbord
- 16 Loungetisch // lounge desk // table basse // loungetafel
- 17 Kombicontainer Typ 9 // Combi-container Type 9 // Caisson-combi Type 9 // Combi-container Type 9

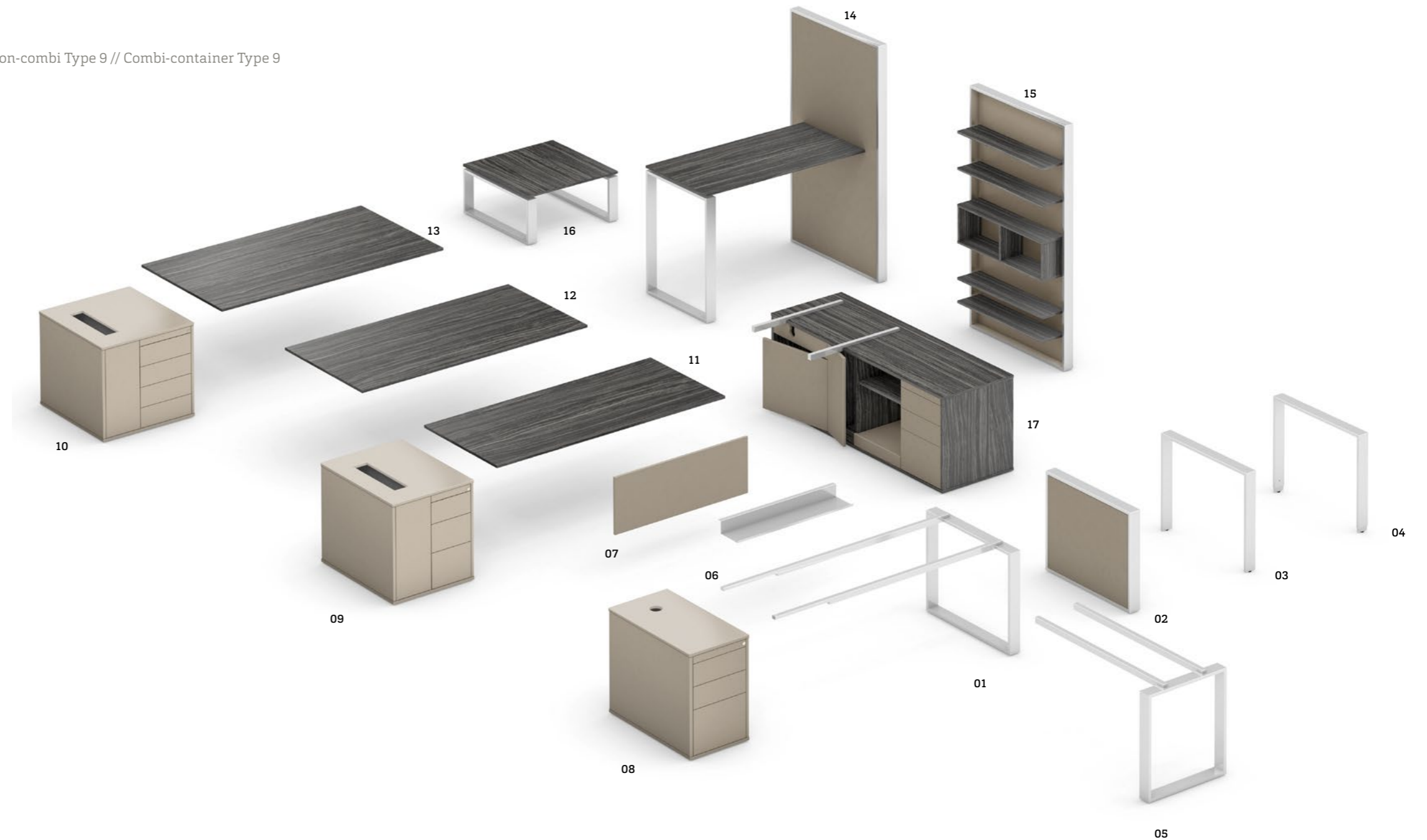



Schreibisch Intero N

- 740mm
- Rahmenprofil 80x20mm

Desk Intero N

- 740mm
- frame 80x20mm

Bureau Intero N

- 740mm
- structure 80x20mm

Burotafel Intero N

- 740mm
- Bladdragende constructie 80x20mm



Schreibisch Intero N

- 720-860mm
- Höheneinstellbar in 20mm-Schritten

Desk Intero N

- 720-860mm
- height adjustable in steps of 20mm

Bureau Intero N

- 720-860mm
- réglage en hauteur par cran de 20mm

Burotafel Intero N

- 720-860mm
- hoogte-instelbaar d.m.v. 20mm raster



Schreibisch Intero O

- 740mm
- Rahmenprofil 80x20mm

Desk Intero O

- 740mm
- frame 80x20mm

Bureau Intero O

- 740mm
- structure 80x20mm

Burotafel Intero O

- 740mm
- bladdragende constructie 80x20mm



Stützcontainer Typ 2

- Frontansicht

Support pedestal type 2

- front view

Caisson porteuse type 2

- vue frontale

Container type 2

- voorzijde



Stützcontainer Typ 2

- Rechnerfach mit Auszugsboden
- 220x571 mm (BxT)

Support pedestal type 2

- CPU compartment with pull-out shelf
- 220x571 mm (WxD)

Caisson porteur type 2

- compartiment ordinateur avec tirette
- 220x571 mm (LxD)

Container type 2

- met CPU-compartiment en uittrekbaar legbord
- 220x571 mm (BxD)



Stützcontainer Typ 2

- Rückansicht

Support pedestal type 2

- back view

Caisson porteur type 2

- vue arrière

Container type 2

- achterzijde



Schreibisch Intero Wange

- 740mm
- Füllung Dekor, furniert oder Hochglanz

Desk Intero Flange

- 740mm
- melamine cover, veneer or high gloss

Bureau Intero Joue

- 740mm
- revêtement mélaminé, placage bois ou brillant

Burotafel Intero Wang

- 740mm
- vulling decor, fineer of hoogglans



Stützcontainer Typ 1

- Frontansicht mit Schubladen

Support pedestal type 1

- front view with drawers

Caisson porteur type 1

- vue frontale avec tiroirs

Container type 1

- voorzijde met laden



Stützcontainer Typ 1

- Rückansicht mit 3-fach-Steckschiene

Support pedestal type 1

- back view with 3 way plug

Caisson porteur type 1

- bloc multiprise avec 3 unités

Container type 1

- achterzijde met 3-weg-stekkerdoos



Stützcontainer Typ 2

- Rückansicht mit Rechnerfach

Support pedestal type 2

- back view with CPU compartment

Caisson porteur type 2

- vue arrière avec compartiment ordinateur

Container type 2

- achterzijde met CPU-compartiment

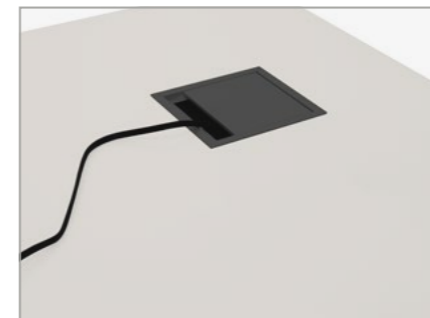

Kabelklappe 120x120mm

- für Stützcontainer Typ 1 und Tische ohne Stützcontainer

Cable flap 120x120mm

- for support pedestal type 1 and desks without support pedestal

Trappe câbles 120x120mm

- pour caisson porteuse type 1 et bureau sans caisson porteuse

Kabelgoot neerklapbaar 120x120mm

- voor container type 1 en bureau zonder container



Kabelklappe 120x360mm

- für Stützcontainer Typ 2

Cable flap 120x360mm

- for support pedestal type 2

Trappe câbles 120x360mm

- pour caisson porteuse type 2

Kabelgoot neerklapbaar 120x360mm

- voor container type 2



EMHV Steuerungselement

· Auf- und Ab-Funktion

Active EMHV height control

· up and down function

Commande hauteur Active EMHV

· fonction en haut et en bas

Active EMHV bedieningselement

· hoog-/laag-functie



EMHV Steuerungselement

· mit Memoryfunktion und Display

Active EMHV height control

· with memory function and display

Commande hauteur Active EMHV

· avec fonction mémoire et affichage

Active EMHV bedieningselement

· met memoryfunctie en display



SCHREIBTISCH

Active



Active

Active – bequem sitzen oder entspannt stehen, Höhenverstellung per Knopfdruck oder Kurbel, per Feder oder Verschraubung: effizient arbeiten.

Active – sit comfortable or stand relaxed, height adjustment by push button, crank or screw: efficient work.

Active – travailler assis ou debout. Réglage hauteur par bouton, pression ou vis: efficacité au travail.

Active – comfortabel zitten of ontspannend staan, hoogteverstelbaar d.m.v. een drukknop of slinger, met gasveer of geschroefd: efficiënt werken.

Dekor Ebano sandgrau
Dekor Sandgrau
Quarzmetallic

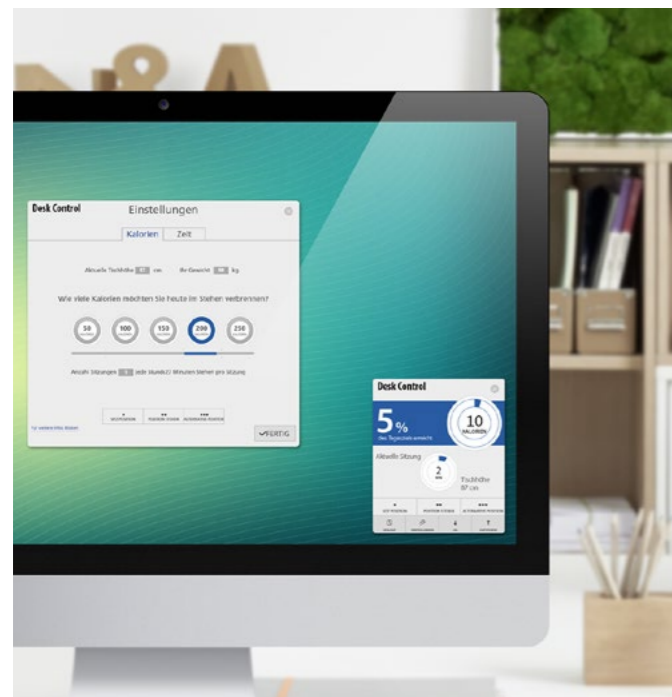

Steuerung EMHV via PC



Active



Dekor Ebano sandgrau
Dekor Weiß
Reinweiß glatt
3867 Blazer
3821 Blazer



Active EMHV 2-fach
(630 – 1290 mm)



Active EMHV 1-fach
(712 – 1212 mm)



Active Kurbel (650 – 850 mm)



Active Push (640 – 860 mm)



Active manuell (640 – 860 mm)



Active (720 mm)



Active EMHV 2-fach Wange
(630 – 1290 mm)

Active

Dekor Ebano sandgrau
Dekor Weiß
Reinweiß glatt RAL 9010



Active Höhe 720 mm



Active



Dekor Trend nature Räuchereiche
Dekor Sandgrau
Quarzmatt
Chrom



Kombicontainer



Integrierter Seitenrahmen



Abnehmbare Blende



Dekor Weiß
Dekor Trend Sichtbeton glatt
Reinweiß glatt RAL 9010
3818 Blazer

Active

Dekor Akazie
Dekor Weiß
Reinweiß glatt RAL 9010
3853 Blazer
3886 Blazer
3818 Blazer



Active

Dekor Trend Quarzeiche Sägeschnitt
Dekor Weiß
Reinweiß glatt RAL 9010
3817 Blazer



Active Details · Details · Détails · Details



- 01 Active EMHV 2-fach // electr. height adj. 2 steps // régl. ht. él. double // 2 traps electromotorisch verstelbaar // 630–1290 mm
- 02 Active EMHV 1-fach // electr. height. adj. simple // régl. ht. él. simple // electromotorisch verstelbaar // 712–1212 mm
- 03 Active Kurbel // crank // manivelle // met slingerverstelling // 650–850 mm
- 04 Active Push // 640–860 mm
- 05 Active manuell // manual // manuelle // hoogteverstelling d.m.v. inbus // 640–860 mm
- 06 Active // 720 mm
- 07 Active EMHV 2-fach Wange // electr.height adj. 2 steps flange // régl. ht. él. double joue // 2 traps electromotorisch verstelbaar wang // 630–1290 mm
- 08 Active EMHV 2-fach duo Wange // electr. height adj. 2 steps duo flange // régl. ht. él. double duo joue // 2 traps electromotorisch verstelbaar duo werkplek met wangen // 630–1290 mm
- 09 Active EMHV 2-fach duo // electr. height adj. 2 steps duo // régl. ht. él. duo // 2 traps electromotorisch verstelbaar duo werkplek // 630–1290 mm
- 10 Active EMHV 2-fach H-Gestell // Active electric height adjustable double H-frame // Active réglage hauteur électrique structure H // Active Duo-werkplek elektrisch hoogte instelbaar // 630–1290 mm
- 11 Kabelwanne Metall klappbar // hinged cable duct // goulotte cables pliable // metalen neerklapbare kabelgoot
- 12 Kabelwanne Metall fest // fix cable duct // goulotte câbles fixe // metalen vaste kabelgoot
- 13 Rückwand Metall gelocht // perforated modesty panel // voile de fond perforé // geperforeerd metalen frontpaneel
- 14 Rückwand Metall geschlitzt // slotted modesty panel // voile de fond strié // metalen frontpaneel met sleuven
- 15 Rückwand Dekor/Furnier // modesty panel melamine/veneer // voile de fond mélaminé // houten frontpaneel
- 16 Plattentiefe // top depth // prof. plateau // bladdiepte // 600 mm
- 17 Plattentiefe // top depth // prof. plateau // bladdiepte // 800 mm
- 18 Plattentiefe // top depth // prof. plateau // bladdiepte // 1000 mm
- 19 CPU Halterung // CPU-holder // porte unité centrale // CPU houder

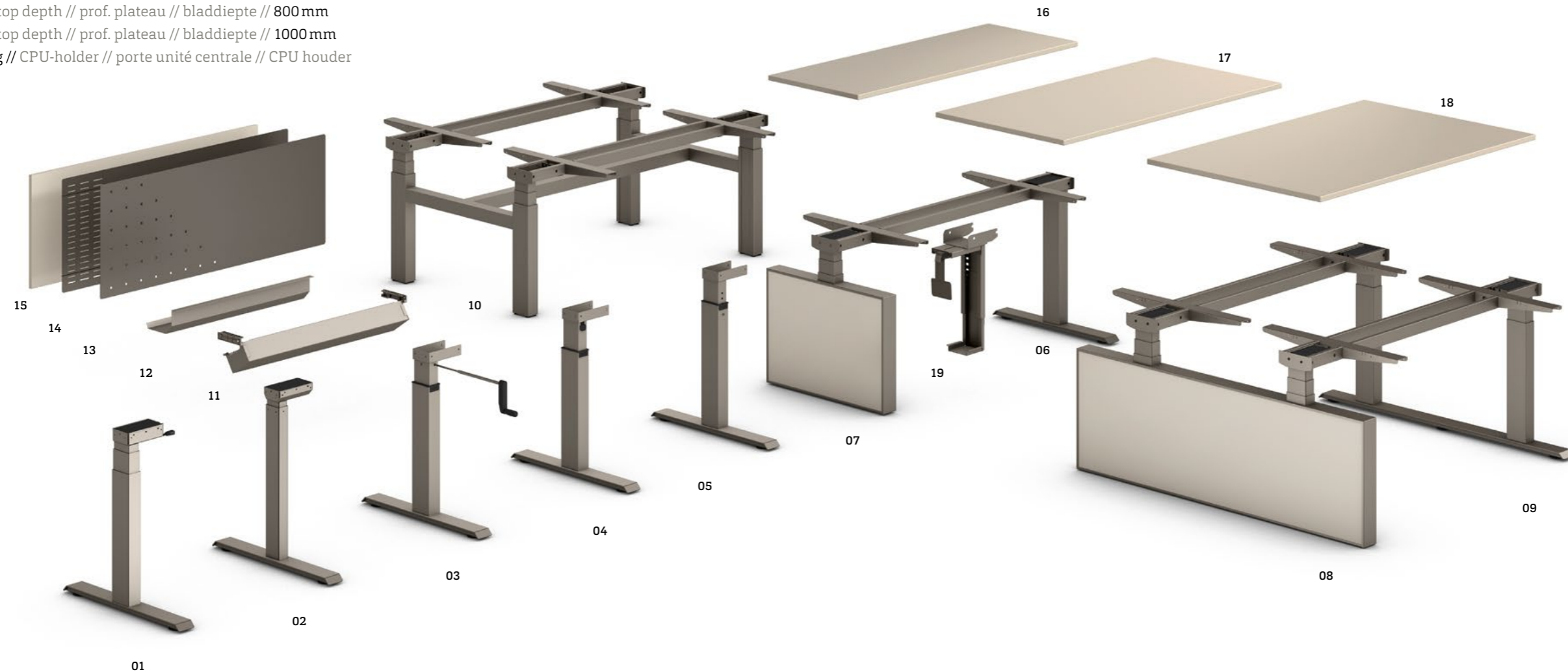



Active EMHV 1-fach (712 – 1212 mm)

- elektromotorisch höhenverstellbar mit 1-fach-Teleskop

Active EMHV electr.height.adj. simple (712 – 1212 mm)

- electr.height.adj.simple

Active EMHV régl.ht.él.simple (712 – 1212 mm)

- régl.ht.el.simple

Active EMHV electromotorisch verstelbaar (712 – 1212 mm)

- electromotorisch verstelbaar



Active EMHV 2-fach (630 – 1290 mm)

- elektromotorisch höhenverstellbar mit 2-fach-Teleskop

Active EMHV 2 steps (630 – 1290 mm)

- electr.height adj. 2 steps

Active EMHV double (630 – 1290 mm)

- régl.ht.el.double

Active EMHV 2 traps (630 – 1290 mm)

- 2 traps electromotorisch verstelbaar



Active Push

- federunterstützte Höhenverstellung in 20mm-Schritten (640 – 860 mm)

Active Push

- spring supported height adjustment in steps of 20 mm (640 – 860 mm)

Active Push

- réglage hauteur suspension en étapes de 20 mm (640 – 860 mm)

Active Push

- hoogte-verstelling d.m.v. een veer in raster van 20 mm (640 – 860 mm)



Active EMHV 2-fach Wange

- 630 – 1290mm
- elektromotorisch höhenverstellbar mit 2-fach-Teleskop

Electr.height adj. 2 steps flange

- 630 – 1290mm
- electric height adjustment with double telescope

Régl.-ht.él.double joue

- 630 – 1290mm
- réglage hauteur en double télescope

2 traps electr. verstelbaar wang

- 630 – 1290mm
- 2 traps electr. hoogteverstelbaar



EMHV Steuerungselement

- Auf- und Ab-Funktion

EMHV height control

- up and down function

Commande hauteur EMHV

- fonction en haut et en bas

EMHV bedieningselement

- hoog-/laag-functie



EMHV Steuerungselement

- mit Memoryfunktion und Display

EMHV height control

- with memory function and display

Commande hauteur EMHV

- avec fonction mémoire et affichage

EMHV bedieningselement

- met memoryfunctie en display



Active Kurbel

- Höhenverstellung stufenlos mittels Kurbel (650 – 850 mm)

Active crank

- height adjustment by crank (650 – 850 mm)

Active manivelle

- réglage hauteur manivelle (650 – 850 mm)

Active met slingerverstelling

- verstelbaar d.m.v. een slinger (650 – 850 mm)



Active manuell

- Höhenverstellung manuell in 20mm-Schritten (640 – 860 mm)

Active manuell

- manual height adjustment in steps of 20 mm (640 – 860 mm)

Active manuell

- réglage hauteur manuel en étapes de 20 mm (640 – 860 mm)

Active manuell

- handmatig hoogte-verstelbaar in raster van 20 mm (640 – 860 mm)



Active 720 mm

- feste Tischhöhe 720 mm

Active 720 mm

- fix height 720 mm

Active 720 mm

- hauteur fixe 720 mm

Active 720 mm

- vaste hoogte 720 mm



Desk Panel DPT

- mit Memoryfunktion und Display

Desk Panel DTP

- with memory function and display

Desk Panel DTP

- avec fonction mémoire et affichage

Desk Panel DTP

- met memoryfunctie en display



Steuerung EMHV via PC

- Motor und Steuerung

Control via PC

- engine and control

Commande via PC

- moteur et commande

Bedieningselement via PC

- motor en bedieningselement



Active CPU Halterung

- zur Montage unter dem Schreibtisch
- für Rechnermaße bis 220 mm Breite und 480 mm Höhe

Active cpu holder

- fixed under desk
- for units max. dimensions 220 mm width and 480 mm height

Active porte unité centrale

- fixé sous bureau
- pour unités en dim.max. 220 mm largeur et 480 mm hauteur

Active CPU houder

- onder tafel
- voor een maximale afmeting van 220 mm breedte en 480 mm hoogte



Active EMHV 1-fach/2-fach
· Steuerung

Active EMHV electr.height.adj.
simple/2steps
· control

Active EMHV régl.ht.él.simple/ double
· commande

Active EMHV electromotorisch
verstelbaar /2 traps
· bedieningselement



Bürstenprofil
· an der Plattenhinterkante

Brush profile
· at the back of the top

Profil brosse
· à l'arrière du plateau

Borstelafsluiting
· aan de achterzijde van het blad



Active Rückwandblende
· Dekor/Furnier 16 mm

Active modesty panel
· melamine/veneer 16 mm

Active voile de fond
· mélamine/ plac.bois 16 mm

Active houten frontpaneel
· houten frontpaneel 16 mm



Kabelauss rund
· Ø 80 mm

Round cable port
· Ø 80 mm

Passage câbles rond
· Ø 80 mm

Kabeldoorvoer rond
· Ø 80 mm

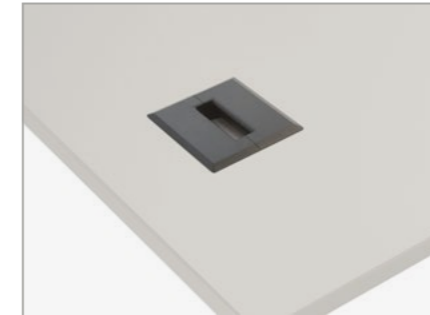

Kabelauss eckig
· Ø 80 mm

Cable port round-square
· Ø 80 mm

Passage câbles rond-carré
· Ø 80 mm

Kabeldoorvoer rond-carré
· Ø 80 mm



Kabelauss Plattenhinterkante

Round cable port

Passage câbles rond

Kabeldoorvoer



Active Kabelwanne klappbar
· beidseitig klappbar für die
horizontale Elektrifizierung

Active hinged cable duct
· hinged from both sides

Active goulotte câbles pliable
· pliable double coté

Active metalen neerklapbare
kabelgoot
· aan beide zijden neerklapbaar
voor horizontale bekabeling

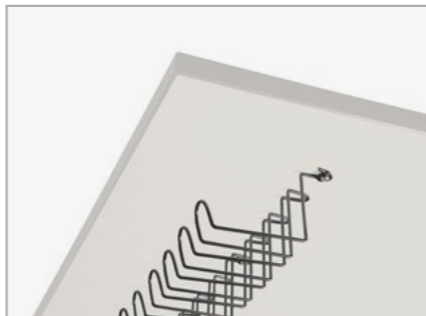

Kabelkorb
· zur Aufnahme von Leitungen

Cable basket
· for wire management

Corbeille câbles
· pour passage câbles

Kabelmand
· voor kabelmanagement

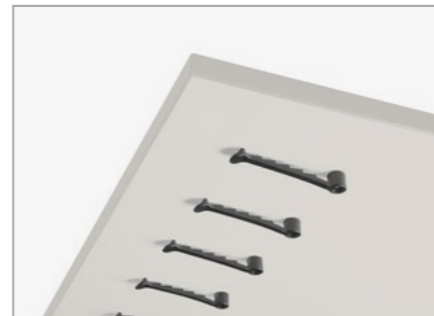

Kabelbügel
· zur flexiblen Verlegung von Leitungen

Flexible cable clip
· for flexible wire management

Clipse câbles
· pour passage câbles flexible

Kabelclip
· voor flexibele kabelmanagement



Flexible, vertikale Kabelführung

Flexible vertical cable management

Passage câbles vertical flexible

Flexibele, verticale kabelslang



Flexible, vertikale Kabelführung

Flexible vertical cable management

Passage câbles vertical flexible

Flexibele, verticale kabelslang

SCHREIBTISCH

Active Smart



Active Smart

Active Smart – ergonomisch arbeiten im Sitzen oder Stehen, im Nu per Knopfdruck geändert: funktionales Design mit formschönen Details.

Active Smart – human-engineered working while standing up or sitting down to be changed by pushing a button: functional design with beautiful details.

Active Smart – une ergonomie de travail en position assise ou debout, changée en un tour de main par simple pression d'un bouton: un design fonctionnel avec des détails élégants.

Active Smart – ergonomisch werken, zittend of staand door een knop in te drukken: functioneel design met mooie details.

Dekor Trend Fichte Alaska
Dekor Cubanit
Quarzmetallic
3203 Main Line Flax
3220 Main Line Flax



Active Smart



Dekor Weiß
 Reinweiß glatt RAL 9010
 3220 Main Line Flax
 3209 Main Line Flax



Container mit Hintergriff



Dekor weiß mit Dreischicht Kante



Kappe Kufe



Kappe Gestell oben



Kabelablagernetz



Unterbauschublade



für Active und Active Smart

SCHREIBTISCH

Quadro



Quadro

Quadro – aus Quadratrohr oder Rundrohr, mit Stulpe oder sichtbarer Technik, stufenlos oder im Raster verstellbar: Tische mit System.

Quadro – round or square tube frame with boot or visible technique, individual height adjustment or in steps: desks with a system.

Quadro – structure tube ronde ou carré avec manchette ou technique visible, réglage hauteur individuel ou en étapes.

Quadro – met vierkant of ronde buis, traploos of in raster instelbaar. Bureaus met systeem.

Dekor Weiß
Dekor Eiche Lorca
Reinweiß glatt RAL 9010
Febrü Fashion green



Quadro



Dekor Sandgrau
 Dekor Ebano sandgrau
 Eisenglimmer
 3814 Blazer
 3867 Blazer



Quadro Rundrohr
 (650-850mm)



Quadro Rundrohr Stulpe
 (650-850mm)



Quadro Rundrohr Rohr in Rohr
 (650-850mm)



Quadro Quadratrohr
 (680-820mm)



Quadro Quadratrohr Stulpe
 (680-820mm)



Quadro Quadratrohr
 Rohr in Rohr (650-850mm)



Quadro Quadratrohr mit Stulpe
Befestigung Thekenvorbau
Bildschirmhalter Move

Quadro

Details · Details · Détails · Details

- 01 Quadro Quadratrohr Rohr in Rohr // square leg tube in tube // pièd carré tube en tube // vierkante poot buis-in-buis // 650–850mm
- 02 Quadro Quadratrohr Stulpe // square leg boot // pièd carré manchette // huls t.b.v. vierkante poot // 680–820mm
- 03 Quadro Quadratrohr // square leg // pièd carré // vierkante poot // 680–820mm
- 04 Quadro Rundrohr Rohr in Rohr // round leg tube in tube // pièd rond tube en tube // ronde poot buis-in-buis // 650–850mm
- 05 Quadro Rundrohr Stulpe // round leg boot // pièd rond manchette // huls t.b.v. ronde poot // 650–850mm
- 06 Quadro Rundrohr // round leg // pièd rond // ronde poot // 650–850mm
- 07 Quadro Rundrohr Manschette // round leg boot // pièd rond manchette // huls t.b.v. ronde poot // 640–860mm
- 08 Quadro lineare Verkettung // inline connection // enchainement linéaire // liniaire koppeling
- 09 Quadro CPU Halterung // CPU-holder // porte unité centrale // CPU houder
- 10 Kabelwanne Metall klappbar // hinged cable duct // goulotte câbles pliable // metalen neerklapbare kabelgoot
- 11 Kabelwanne Metall fest // fix cable duct // goulotte câbles fixe // metalen vaste kabelgoot
- 12 Rückwand Metall gelocht // perforated modesty panel // voile de fond perforé // geperforeerd metalen frontpaneel
- 13 Rückwand Metall geschlitzt // slotted modesty panel // voile de fond strié // metalen frontpaneel met sleuven
- 14 Rückwand Dekor/Furnier // modesty panel melamine/veneer // voile de fond mélaminé // houten frontpaneel
- 15 Plattentiefe // top depth // prof. plateau // bladdiepte // 600mm
- 16 Plattentiefe // top depth // prof. plateau // bladdiepte // 800mm
- 17 Plattentiefe // top depth // prof. plateau // bladdiepte // 1000mm





Quadro Rundrohr

- Höhenverstellung werkzeuglos (650–850 mm)

Quadro round tube

- toolless height adjustment (650–850 mm)

Quadro tube ronde

- ajustage hauteur sans outils-Hoogte (650–850 mm)

Quadro ronde poot

- instelbaar zonder gereedschap (650–850 mm)



Quadro Rundrohr Stulpe

- Höhenverstellung werkzeuglos (650–850 mm)

Quadro round tube boot

- toolless height adjustment (650–850 mm)

Quadro tube rond manchette

- ajustage hauteur sans outils-Hoogte (650–850 mm)

Quadro huls t.b.v. ronde poot

- instelbaar zonder gereedschap (650–850 mm)



Quadro Rundrohr Rohr in Rohr

- Höhenverstellung manuell in 20 mm-Schritten (650–850 mm)

Quadro round leg, tube in tube

- manual height adjustment in steps of 20 mm (650–850 mm)

Quadro pièd rond tube en tube

- réglage hauteur manuel en étapes de 20 mm (650–850 mm)

Quadro ronde poot buis-in-buis

- handmatig hoogte-instelbaar in raster van 20 mm (650–850 mm)



Rückwandblende

- Dekor/Furnier 16 mm

Modesty panel

- melamine/veneer 16 mm

Voile de fond

- melamine/plac.bois 16 mm

frontpaneel

- melamine/fineer 16 mm



Rückwandblende

- Metall gelocht

Modesty panel

- perforated metal

Voile de fond

- métal perforé

Frontpaneel

- perforreed metalen



Rückwandblende

- Metall geschlitzt

Modesty panel

- slotted metal

Voile de fond

- métal rendu

Frontpaneel

- metalen met sleuven



Quadro Quadratrohr

- Höhenverstellung werkzeuglos (680–820 mm)

Quadro square leg

- toolless height adjustment (680–820 mm)

Quadro tube carré

- ajustage hauteur sans outils (680–820 mm)

Quadro vierkante poot

- instelbaar zonder gereedschap (680–820 mm)



Quadro Quadratrohr Stulpe

- Höhenverstellung werkzeuglos (680–820 mm)

Quadro square leg boot

- toolless height adjustment (680–820 mm)

Quadro pièd carré manchette

- ajustage hauteur sans outils (680–820 mm)

Quadro huls t.b.v. vierkante poot

- instelbaar zonder gereedschap (680–820 mm)



Quadro Quadratrohr Rohr in Rohr

- Höhenverstellung manuell in 20 mm-Schritten (650–850 mm)

Quadro square leg tube in tube

- manual height adjustment in steps of 20 mm (650–850 mm)

Quadro pièd carré tube en tube

- réglage hauteur manuel en étapes de 20 mm (650–850 mm)

Quadro CPU Halterung, verstellbar

- handmatig hoogte-instelbaar in raster van 20 mm (650–850 mm)

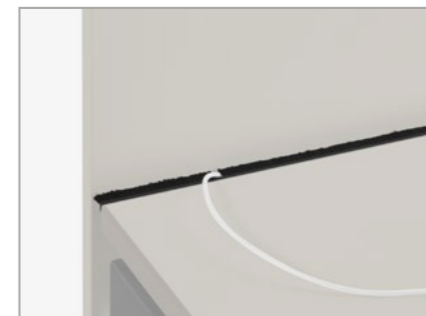

Bürstenprofil

- an der Plattenhinterkante
- für geschützte Kabelführung

Brush profile

- at the back of the top
- for safe cable management

Profil brosse

- à l'arrière du plateau
- pour passage câbles

Borstelafsluiting

- aan de achterzijde van het blad
- voor bekabeling



Kabelwanne fest

- für die horizontale Elektrifizierung

Fix cable duct

- for horizontal electrification

Goulotte câbles fixe

- pour électrification horizontale

Metalen vaste kabelgoot

- voor horizontale bekabeling



Kabelwanne klappbar

- für die horizontale Elektrifizierung

Hinged cable duct

- for horizontal electrification

Goulotte câbles pliable

- pour électrification horizontale

Metalen neerklapbare kabelgoot

- voor horizontale bekabeling



Verschiebbare Tischplatte
· zur Freilegung der Kabelwanne

Sliding top
· to open cable duct

Plateau coulissant
· pour ouvrir passage câbles

Verschuifbaar blad
· om kabelgoot te openen



Kabelwanne
· mit 3-fach-Steckschiene

Fix cable duct
· with 3 way plug

Goulotte câbles fixe
· avec bloc multiprise à 3

Vaste kabelgoot
· met 3-weg-stekkerdoos

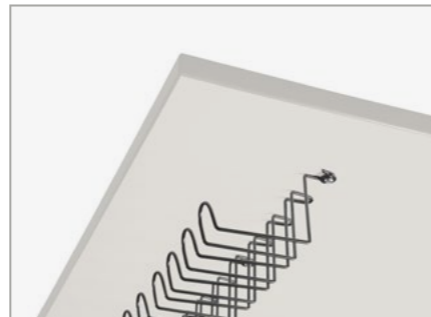

Kabelkorb
· zur Aufnahme von Leitungen

Cable basket
· for wire management

Corbeille câbles
· pour passage câbles

Kabelmand
· voor kabelmanagement

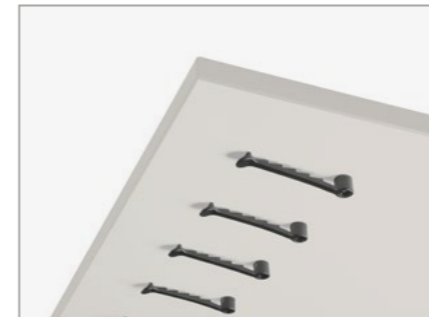

Kabelbügel
· zur flexiblen Verlegung von Leitungen

Flexible cable clip
· for flexible wire management

Clipse câbles
· pour passage câbles flexible

Kabelclip
· voor flexibele kabelmanagement

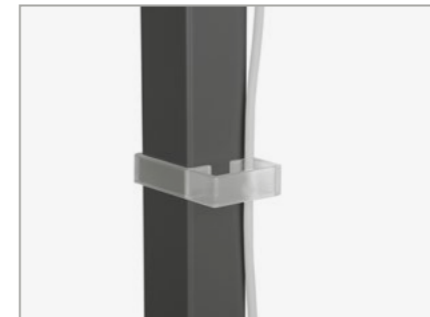

Kabelclip Quadratrohr
· zur vertikalen Kabelführung

Cable clips square leg
· for vertical cable management

Clipse câbles pièd carré
· pour passage câbles vertical

Kabelclips vierkante poot
· voor verticale bekabeling



Kabelclip Rundrohr
· zur vertikalen Kabelführung

Cable clips round leg
· for vertical cable management

Clipse câbles pièd rond
· pour passage câbles vertical

Kabelclips ronde poot
· voor verticale bekabeling



Kabelauslass rund
· Ø 80mm

Round cable port
· Ø 80mm

Passage câbles rond
· Ø 80mm

Kabeldoorvoer rond
· Ø 80mm

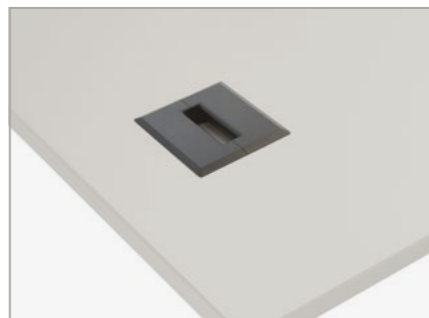

Kabelauslass eckig
· Ø 80mm

Cable port round-square
· Ø 80mm

Passage câbles rond-carré
· Ø 80mm

Kabeldoorvoer rond-carré
· Ø 80mm



Kabelauslass Plattenhinterkante

Round cable port

Passage câbles rond

Kabeldoorvoer

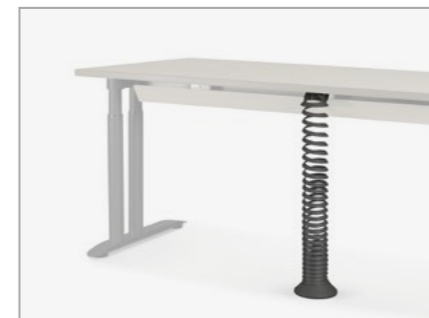

Flexible, vertikale Kabelführung

Flexible vertical cable management

Passage câbles vertic.flexible

Flexibele, verticale bekabeling



CPU Halterung seitlich
· zur seitlichen Montage
· für Rechnermaße bis 190x475x510 mm (BxTxH)

Lateral CPU-holder
· for units max. dimensions 190x475x510 mm (WxDxH)

Porte unité centrale lateral
· pour unités en dim.max. 190x475x510 mm (LxPxH)

CPU-houder lateraal
· voor een maximale afmeting van 190x475x510 mm (BxDxH)



CPU Halterung
· zur Montage unter dem Schreibtisch
· verstellbar 80-220 mm (Breite), 310-530 mm (Höhe)

CPU-holder
· under desk
· adjustable 80-220 mm (width), 310-530 mm (height)

Porte unité centrale
· sous bureau
· ajustable 80-220 mm (largeur), 310-530 mm (hauteur)

CPU-houder
· voor montage onder het bureau
· hoogte-verstelbaar 80-220 mm (breedte), 310-530 mm (hoogte)

SCHREIBTISCH

Certo



Certo

Certo – arbeiten und konzentrieren, zusammentreffen und kommunizieren, Höhenverstellung manuell oder per Knopfdruck: Bürokultur heute.

Certo – work and concentrate, meet and communicate, manual or push button height adjustment: contemporary office culture.

Certo – travail et concentration, rencontre et communication, réglage hauteur manuel ou par bouton.

Certo – werken en concentreren, samenkomen en communiceren, handmatige hoogte verstelling of d.m.v. een drukknop: Hedendaagse kantoorcultuur.

Dekor Weiß
Dekor Anthrazit
Reinweiß glatt RAL 9010



Rückwand Aufsatzregale Plexiglas

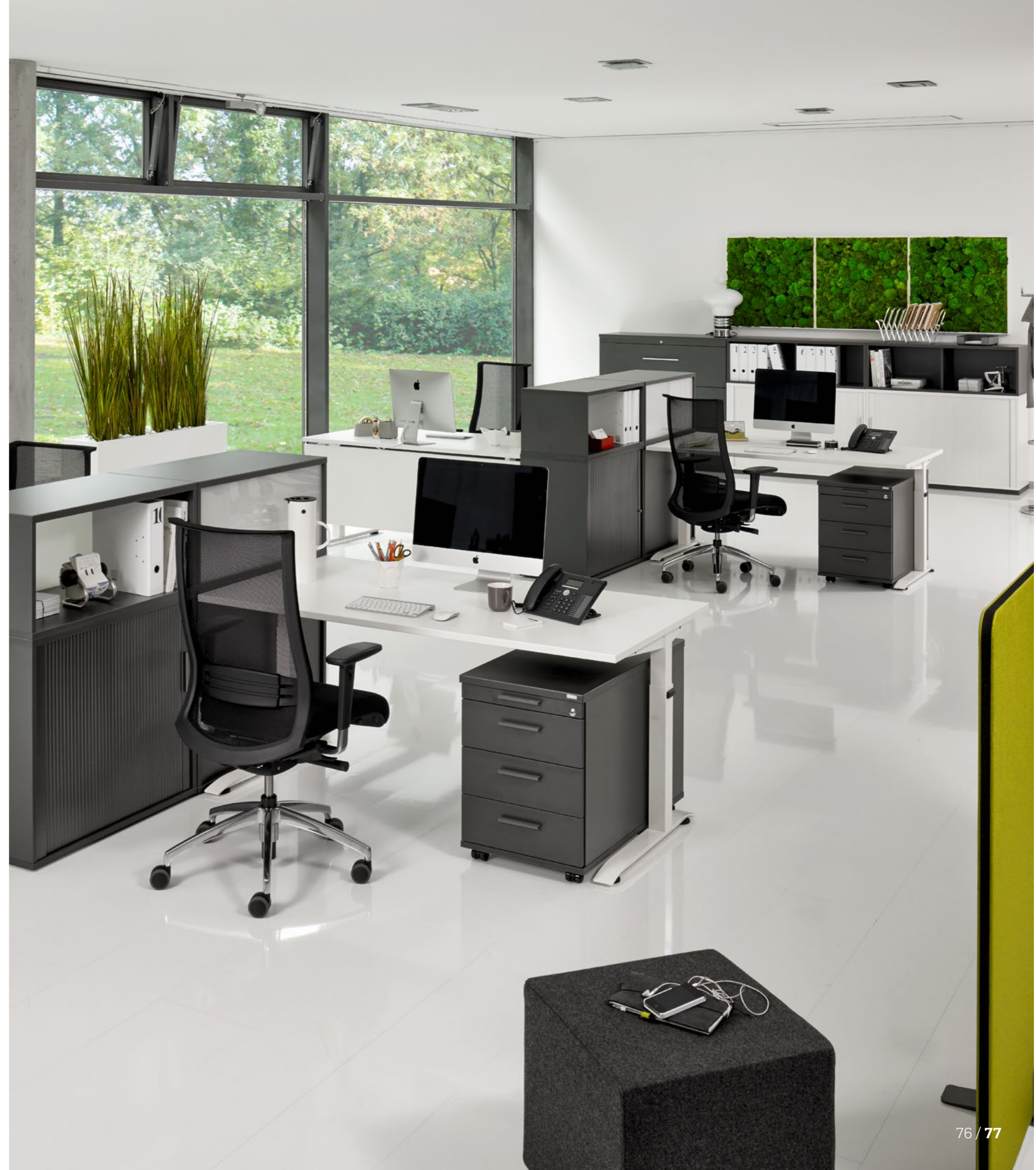

Certo



Dekor Ahorn
Dekor Weiß
Reinweiß glatt RAL 9010
Rückwände der Aufsatzregale Plexiglas



Certo Rundrohr
(650 – 850 mm)



Certo Quadratrohr
(650 – 850 mm)



Certo Duo Rundrohr
(640 – 860 mm)



Certo Duo Rundrohr
Seitenblende



Certo EMHV 1-fach-Teleskop
(710 – 1210 mm)



Certo EMHV 2-fach-Teleskop
(650 – 1274 mm)

Certo

Dekor Ebano sandgrau
Dekor Weiß
Reinweiß glatt RAL 9010
3867 Blazer
3821 Blazer



ComPoint



Certo EMHV 1-fach-Teleskop



- 01 Certo EMHV 2-fach // electr. height adj. double // régl. ht. él. double // 2 traps electromotorisch verstelbaar // 650–1274 mm
- 02 Certo EMHV 1-fach // electr. height. adj. simple // régl. ht. él. simple // electromotorisch verstelbaar // 710–1210 mm
- 03 Certo Quadratrohr // square leg // pied carré // vierkante poot // 650–850 mm
- 04 Certo Rundrohr // round leg // pied rond // ronde poot // 650–850 mm
- 05 Certo Duo Rundrohr // duo round leg // duo pied rond // duo ronde poot // 640–860 mm
- 06 Certo lineare Verkettung // inline connection // enchainement linéaire // liniare koppeling
- 07 Certo CPU Halterung // CPU-holder // porte unité centrale // CPU houder
- 08 Kabelwanne Metall klappbar // hinged cable duct // goulotte cables pliable // metalen neerklapbare kabelgoot
- 09 Kabelwanne Metall fest // fix cable duct // goulotte câbles fixe // metalen vaste kabelgoot
- 10 Rückwand Metall gelocht // perforated modesty panel // voile de fond perforé // geperforeerd metalen frontpaneel
- 11 Rückwand Metall geschlitzt // slotted modesty panel // voile de fond strié // metalen frontpaneel met sleuven
- 12 Rückwand Dekor/Furnier // modesty panel melamine/veneer // voile de fond mélaminé // houten frontpaneel
- 13 Plattentiefe // top depth // prof. plateau // bladdiepte // 600 mm
- 14 Plattentiefe // top depth // prof. plateau // bladdiepte // 800 mm
- 15 Plattentiefe // top depth // prof. plateau // bladdiepte // 1000 mm

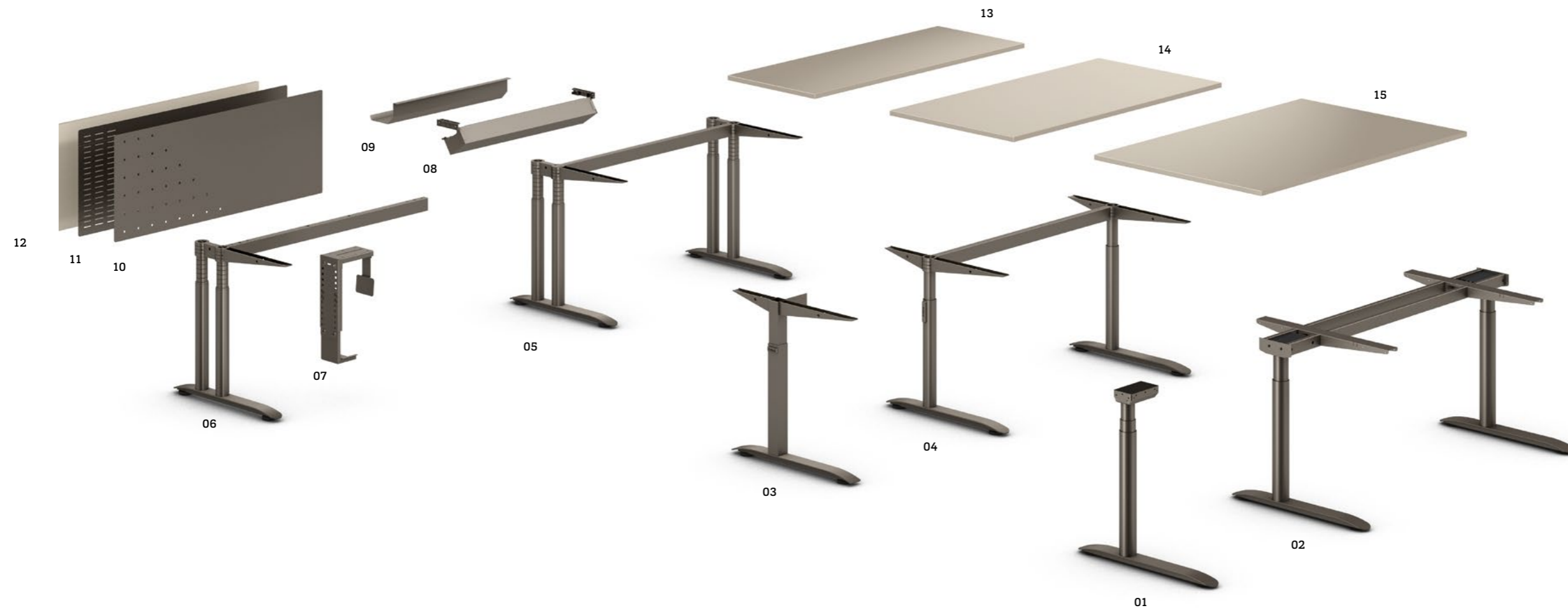
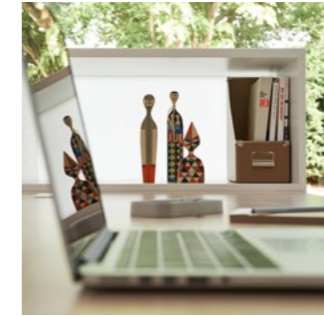



- Quadratrohr**
· Höhenverstellbereich 650–850 mm
- Square leg**
· height adjustment 650–850 mm
- Tube carré**
· réglage hauteur 650–850 mm
- Vierkante poot**
· hoogte-instelbaar 650–850 mm



- Rundrohr**
· Höhenverstellbereich 650–850 mm
- Round tube**
· height adjustment 650–850 mm
- Tube ronde**
· réglage hauteur 650–850 mm
- Ronde poot**
· hoogte-verstelbaar 650–850 mm



- Certo Duo Rundrohr**
· Höhenverstellung über Manschette 640–860 mm
- Certo Duo round tube**
· round leg boot 640–860 mm
- Certo Duo tube ronde**
· pièd rond manchette 640–860 mm
- Certo Duo ronde poot**
· huls t.b.v. ronde poot 640–860 mm



- Rückwandblende**
· Dekor/Furnier 16 mm
- Modesty panel**
· melamine/veneer 16 mm
- Voile de fond**
· melamine/plac.bois 16 mm
- Frontpaneel**
· melamine/fineer 16 mm



- Rückwandblende**
· Metall gelocht
- Modesty panel**
· perforated metal
- Voile de fond**
· métal perforé
- Frontpaneel**
· perforéerd metalen



- Rückwandblende**
· Metall geschlitzt
- Modesty panel**
· slotted metal
- Voile de fond**
· métal rendu
- Frontpaneel**
· metalen met sleuven



- Certo Duo Rundrohr**
· Seitenblende aus Gitterblech zur vertikalen Kabelführung
- Certo Duo round tube**
· vertical slotted metal screen for wire management
- Certo Duo tube ronde**
· écran en tôle perforé pour passage câbles
- Certo Duo ronde poot**
· zijpaneel van geperforeerd staal voor verticale bekabeling



- Bürstenprofil**
· an der Plattenhinterkante für geschützte Kabelführung
- Brush profile**
· at the back of the top for safe cable management
- Profil brosse**
· à l'arrière du plateau pour passage câbles
- Geborsteld profiel**
· aan de achterzijde van het blad voor bekabeling

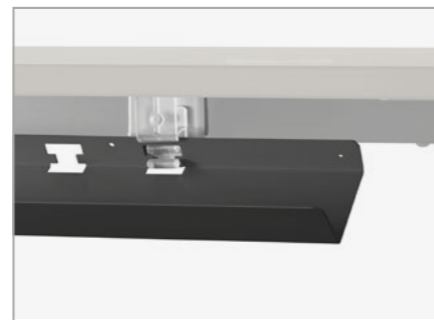

- Kabelwanne klappbar**
· für die horizontale Elektrifizierung
- Hinged cable duct**
· for horizontal electrification
- Goulotte câbles pliable**
· pour électrification horizontale
- Metalen neerklapbare kabelgoot**
· voor horizontale bekabeling



- Kabelwanne fest**
· für die horizontale Elektrifizierung
- Fix cable duct**
· for horizontal electrification
- Goulotte câbles fixe**
· pour électrification horizontale
- Metalen vaste kabelgoot**
· voor horizontale bekabeling



- Verschiebbare Tischplatte**
· zur Freilegung der Kabelwanne
- Sliding top**
· to open cable duct
- Plateau coulissant**
· pour ouvrir passage câbles
- Verschuifbaar blad**
· om kabelgoot te openen



- Kabelwanne**
· mit 3-fach-Steckschiene
- Fix cable duct**
· with 3 way plug
- Goulotte câbles fixe**
· avec bloc multiprise à 3
- Vaste kabelgoot**
· met 3-weg-stekkerdoos

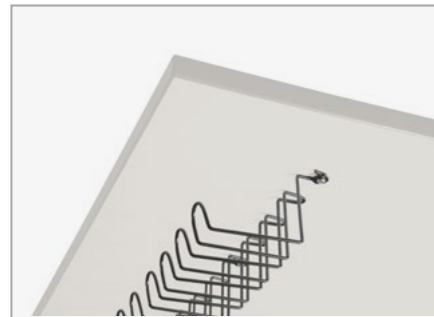

Kabelkorb
· zur Aufnahme von Leitungen

Cable basket
· for wire management

Corbeille câbles
· pour passage câbles

Kabelmand
· voor kabelmanagement



Kabelbügel
· zur flexiblen Verlegung von Leitungen

Flexible cable clip
· for flexible wire management

Clipse câbles
· pour passage câbles flexible

Kabelclip
· voor flexibele kabelmanagement

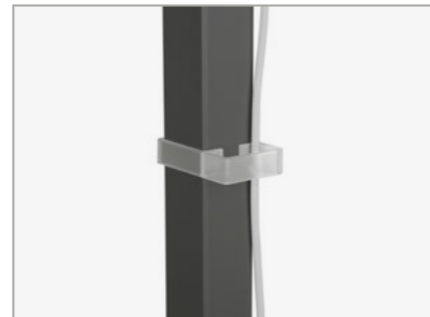

Kabelclip Quadratrohr
· zur vertikalen Kabelführung

Cable clips square leg
· for vertical cable management

Clipse câbles pièd carré
· pour passage câbles vertical

Kabelclips vierkante poot
· voor verticale bekabeling



Kabelclip Rundrohr
· zur vertikalen Kabelführung

Cable clips round leg
· for vertical cable management

Clipse câbles pièd rond
· pour passage câbles vertical

Kabelclips ronde poot
· voor verticale bekabeling



Flexible, vertikale Kabelführung
Flexible vertical cable management

Passage câbles vertic.flexible

Flexibele, verticale bekabeling



CPU Halterung seitlich
· zur seitlichen Montage
· für Rechnermaße bis
190x475x510mm (BxTxH)

Lateral CPU-holder
· for units max. dimensions
190x475x510mm (WxDxH)

Porte unité centrale lateral
· pour unités en dim.max.
190x475x510mm (LxPxH)

CPU-houder lateraal
· voor een maximale afmeting van
190x475x510mm (BxDxH)



Kabelauslass rund
· Ø 80mm

Round cable port
· Ø 80mm

Passage câbles rond
· Ø 80mm

Kabeldoorvoer rond
· Ø 80mm

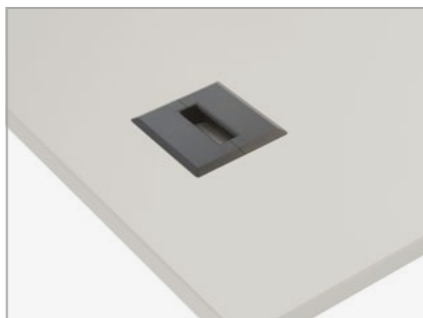

Kabelauslass eckig
· Ø 80mm

Cable port round-square
· Ø 80mm

Passage câbles rond-carré
· Ø 80mm

Kabeldoorvoer rond-carré
· Ø 80mm

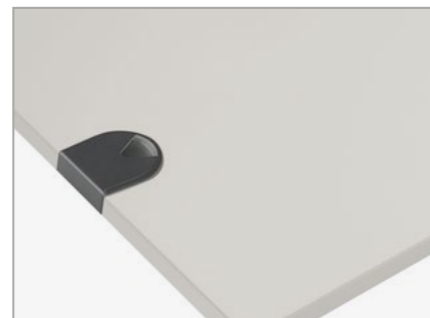

Kabelauslass Plattenhinterkante

Round cable port

Passage câbles rond

Kabeldoorvoer



CPU Halterung
· zur Montage unter dem Schreibtisch
· verstellbar 80-220mm (Breite),
310-530mm (Höhe)

CPU-holder
· under desk
· adjustable 80-220mm (width),
310-530mm (height)

Porte unité centrale
· sous bureau
· ajustable 80-220mm (largeur),
310-530mm (hauteur)

CPU-houder
· voor montage onder het bureau
· hoogte-verstelbaar 80-220mm
(breedte), 310-530mm (hoogte)



EMHV Steuerungselement
· Auf- und Ab-Funktion

EMHV height control
· up and down function

Commande hauteur EMHV
· fonction en haut et en bas

EMHV bedieningselement
· hoog-/laag-functie



EMHV Steuerungselement
· mit Memoryfunktion und Display

EMHV height control
· with memory function and display

Commande hauteur EMHV
· avec fonction mémoire et affichage

EMHV bedieningselement
· met memoryfunctie en display



Steuerung EMHV via PC

- Motor und Steuerung

Control via PC

- engine and control

Commande via PC

- moteur et commande

Bedieningselement via PC

- motor en bedieningselement



Desk Panel DPT

- mit Memoryfunktion und Display

Desk Panel DTP

- with memory function and display

Desk Panel DTP

- avec fonction mémoire et affichage

Desk Panel DTP

- met memoryfunctie en display



SCHREIBTISCH

Trento



Trento

Trento – kompakt und doch leicht, flächig und dennoch schlank, im Team und doch konzentriert: Bürokonzept im Stil der Zeit.

Trento – compact and yet easily, extensively and still slim, but as a team and focuses: Bürokonzept in period style.

Trento – compact et pourtant simple, large et en même temps élégant, des collaborateurs concentrés: Burokonzept dans le style actuel.

Trento – compact en toch eenvoudig, uitgebreid en nog steeds slank, maar als een team en richt: Bürokonzept in de oude stijl.

Dekor Weiß
Reinweiß glatt RAL 9010
Quarzmetallic



Trento



Dekor Weiß
Dekor Driftwood
Reinweiß glatt RAL 9010



Trento

Dekor Metalleffekt Aluminium
Dekor Anthrazit
Eisenglimmer



Schreibtisch Trento



Sideboard mit vorlaufenden Türen





- 01 Seitenrahmen höhenverstellbar // leg frame height adjustable // structure réglage hauteur // zijframe in hoogte verstelbaar van // 680–820 mm
- 02 Seitenrahmen Höhe // leg frame height // structure hauteur fixe // zijframe met vaste hoogte // 720 mm
- 03 Anbauelement // extension // plan d'extension // aanbouw-element // 90°
- 04 Traverse für Schiebepatte // crossbar for sliding top // structure porteuse latérale pour plateau coulissant // traverse voor schuifbaarblad
- 05 Stützcontainer 9HE // connector fixed pedestal 9HU // caisson porteuse 9HE // steuncontainer 9HE
- 06 Kabelwanne Metall fest // fixed cable tray steel // goulotte câbles fixe // vaste metalen kabelgoot
- 07 Kabelwanne Metall klappbar // hinged cable tray steel // goulotte câbles pliable // metalen neerklapbare kabelgoot
- 08 Rückwand Metall gelocht // laminated/veneered modesty panel // voile de fond perforé // geperforeerd stalen frontpaneel
- 09 Rückwand Metall geschlitzt // slotted modesty panel steel // voile de fond strié // geperforeerd metalen frontpaneel
- 10 Rückwand Dekor // laminated/veneered modesty panel // voile de fond mélaminé // houten frontpaneel
- 11 CPU-Halterung // CPU holder // porte unité centrale // CPU-houder
- 12 Kabelclip // cable clips // clipse câbles // kabelclips
- 13 Kabelblende anklipsbar // cable cover // cache câbles // kabelafdekking
- 14 Plattentiefe // top depth // profondeur plateau // bladdiepte // 600 mm
- 15 Plattentiefe // top depth // profondeur plateau // bladdiepte // 800 mm
- 16 Plattentiefe // top depth // profondeur plateau // bladdiepte // 1000 mm





- Trento Höhenverstellung**
· Höhenverstellbereich 680–820 mm
- Trento height adjustment**
· 680–820 mm
- Trento ajustage hauteur**
· 680–820 mm
- Trento hoogte-instelbaar**
· 680–820 mm



- Trento feste Höhe**
· 720 mm
- Trento fixed height**
· 720 mm
- Trento hauteur fixe**
· 720 mm
- Trento vaste hoogte**
· 720 mm

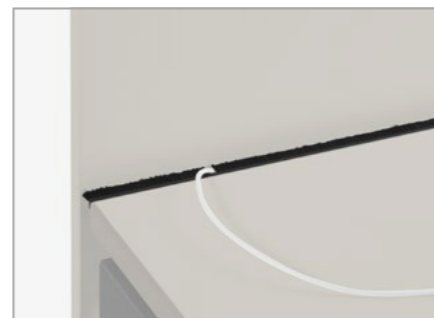

- Bürstenprofil**
· an der Plattenhinterkante
· für geschützte Kabelführung
- Brush profile**
· at the back of the top
· for safe cable management
- Profil brosse**
· à l'arrière du plateau
· pour passage câbles
- Geborsteld profiel**
· aan de achterzijde van het blad
· voor bekabeling



- Kabelwanne fest**
· für die horizontale Elektrifizierung
- Fix cable duct**
· for horizontal electrification
- Goulotte câbles fixe**
· pour électrification horizontale
- Metalen vaste kabelgoot**
· voor horizontale bekabeling



- Verschiebbare Tischplatte**
· zur Freilegung der Kabelwanne
- Sliding top**
· to open cable duct
- Plateau coulissant**
· pour ouvrir passage câbles
- Verschuifbaar blad**
· om kabelgoot te openen

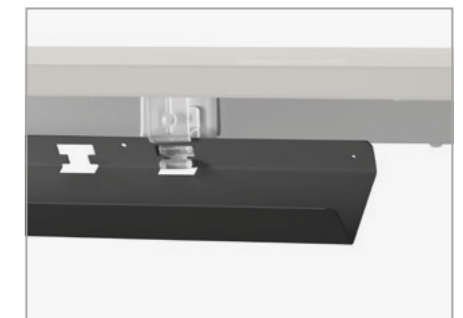

- Kabelwanne klappbar**
· für die horizontale Elektrifizierung
- Hinged cable duct**
· for horizontal electrification
- Goulotte câbles pliable**
· pour électrification horizontale
- Metalen neerklapbare kabelgoot**
· voor horizontale bekabeling



- Rückwandblende**
· Dekor/Furnier 16 mm
- Modesty panel**
· melamine/veneer 16 mm
- Voile de fond**
· melamine/plac.bois 16 mm
- frontpaneel**
· melamine/fineer 16 mm



- Rückwandblende**
· Metall gelocht
- Modesty panel**
· perforated metal
- Voile de fond**
· métal perforé
- Frontpaneel**
· poreerd metalen



- Rückwandblende**
· Metall geschlitzt
- Modesty panel**
· slotted metal
- Voile de fond**
· métal rendu
- Frontpaneel**
· metalen met sleuven



- Kabelkorb**
· zur Aufnahme von Leitungen
- Cable basket**
· for wire management
- Corbeille câbles**
· pour passage câbles
- Kabelmand**
· voor kabelmanagement

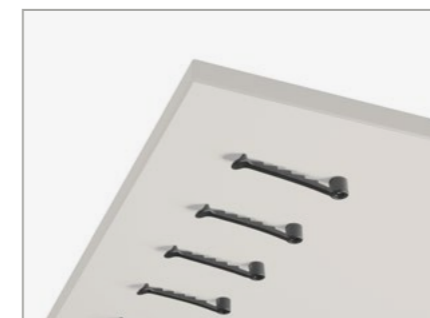

- Kabelbügel**
· zur flexiblen Verlegung von Leitungen
- Flexible cable clip**
· for flexible wire management
- Clipse câbles**
· pour passage câbles flexible
- Kabelclip**
· voor flexibele kabelmanagement



Kabelauslass rund

· Ø 80mm

Round cable port

· Ø 80mm

Passage câbles rond

· Ø 80mm

Kabeldoorvoer rond

· Ø 80mm



Kabelauslass eckig

· Ø 80mm

Cable port round-square

· Ø 80mm

Passage câbles rond-carré

· Ø 80mm

Kabeldoorvoer rond-carré

· Ø 80mm



Kabelauslass Plattenhinterkante

Round cable port

Passage câbles rond

Kabeldoorvoer

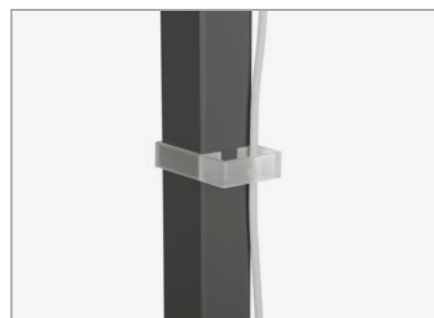

Kabelclip Quadratrohr

· zur vertikalen Kabelführung

Cable clips square leg

· for vertical cable management

Clipse câbles pièd carré

· pour passage câbles vertical

Kabelclips vierkante poot

· voor verticale bekabeling



Kabelblende

· zur vertikalen Kabelführung

Cable blind

· for vertical cable management

Écran câbles

· pour passage câbles vertical

Kabelfront

· voor verticale bekabeling



CPU Halterung

· zur Montage unter dem Schreibtisch
· verstellbar 80–220 mm (Breite),
310–530 mm (Höhe)

CPU-holder

· under desk
· adjustable 80–220 mm (width),
310–530 mm (height)

Porte unité centrale

· sous bureau
· ajustable 80–220 mm (largeur),
310–530 mm (hauteur)

CPU-houder

· voor montage onder het bureau
· hoogte-verstelbaar 80–220 mm
(breedte), 310–530 mm (hoogte)



SCHREIBTISCH

Sox



Sox

Sox – kreativ und inspirierend, modular und wandelbar, besonders im Design: ausgezeichnet arbeiten.

Sox – creative and inspiring, modular and convertible, exceptional design: excellent working.

Sox – créatif et inspirant, modulable et variable, design exceptionnel: l'excellence.

Sox – creatief en inspirerend, modulair en modificeerbaar, opmerkelijk design: voortreffelijk werken.



reddot design award
winner 2009

Dekor Trend Sichtbeton glatt
Dekor Anthrazit
Eisenglimmer



Sox

Dekor Buche hell
Dekor Weiß
Reinweiß glatt
3814 Blazer
3827 Blazer



Sox Schubkastenelement



Sox Schubkastenelement mit Materialschale



Sox



Dekor Weiß
Reinweiß glatt
3853 Blazer
3828 Blazer



Screen Wand- und
Tischansatzlement



Febrü Fashion green



Schrankkombination



Dekor Weiß
Ebano Furnier
Reinweiß glatt RAL 9010
Edelstahl

Sox

Dekor Weiß
Eiche natur
Reinweiß glatt
3886 Blazer



Sox Schubkastenelement



Sox Schubkastenelement mit Materialschale





Buche gekälkt
Eiche gekälkt
Dekor Weiß
3811 Blazer



- 01 Schreibtisch höhenverstellbar // desk height adjustable // bureau hauteur ajustable // bureau hoogte-instelbaar // 680–820 mm
- 02 Rückwand Metall // modesty panel steel // voile de fond métal // frontpaneel metaal
- 03 Kabelwanne klappbar // hinged cable tray steel // goulotte câbles // neerklapbare kabelgoot
- 04 Anbauelement // extension unit // plan d'extension // aanbouwelement // 90°
- 05 lineare Verkettung // linking in line // connexion linéaire // lineaire koppeling
- 06 Schreibtisch mit beidseitigem Plattenüberstand // desk with top at both sides overlapping // bureau avec débordement 2 cotés // bureau met aan beide zijden bladoverstand
- 07 Schreibtisch mit einseitigem Plattenüberstand // desk with top at one side overlapping // bureau avec débordement 1 coté // bureau met aan een zijde bladoverstand
- 08 Sichtblende // desk screen // écran // frontpaneel
- 09 CPU-Halterung // CPU holder // porte unité centrale // CPU-houder
- 10 Taschenhaken // bag hook // crochet sac // tassenhaak
- 11 Plattentiefe // top depth // profondeur plateau // bladdiepte // 600 mm
- 12 Plattentiefe // top depth // profondeur plateau // bladdiepte // 800 mm
- 13 Plattentiefe // top depth // profondeur plateau // bladdiepte // 1000 mm
- 14 Schubkastenelement 3HE // drawer unit 3HU // tiroir 3HE // lade-element 3HE
- 15 Schubkastenelement 5HE // drawer unit 5HU // tiroir 5HE // lade-element 5HE
- 16 Rollcontainer 9HE // mobile pedestal 9HU // caisson mobil 9HE // rolcontainer 9HE
- 17 Standcontainer 12HE // fixed pedestal 12HU // caisson hauteur bureau 12HE // standcontainer 12HE
- 18 Sitzcontainer // sit pedestal // caisson siège // zitcontainer

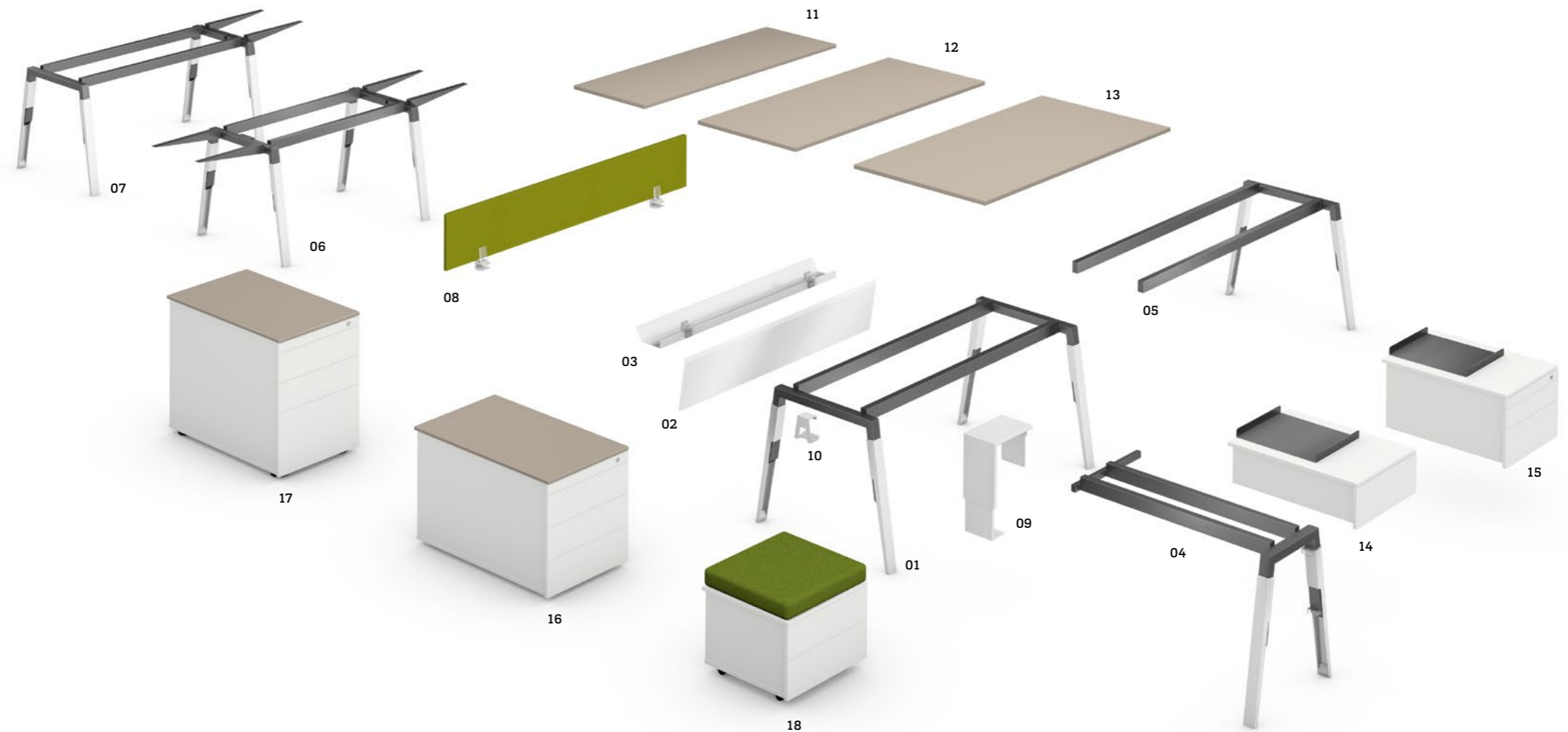



Sox Höhenverstellung

· Höheneinstellung 680–820 mm über Verschraubung in 20 mm Schritten

Sox height adjustment

· height adjustment 680–820 mm by screw, in steps of 20 mm

Sox réglage hauteur

· réglage hauteur 680–820 mm par vis, en étapes de 20 mm

Sox hoogte-instelbaar

· hoogte-instelbaar 680–820 mm verschroefd in raster van 20 mm



Kabelwanne klappbar

· für die horizontale Elektrifizierung

Hinged cable duct

· for horizontal electrification

Goulotte câbles pliable

· pour électrification horizontale

Metalen neerklapbare kabelgoot

· voor horizontale bekabeling



Sox Kabelclip

· zur vertikalen Kabelführung

Sox cable clips

· for vertical cable management

Sox clipse câbles

· pour passage câbles vertical

Sox kabelclips

· voor verticale bekabeling



Rückwandblende

· Metall

Modesty panel

· metal

Voile de fond

· métal

Frontpaneel

· metaal



Sichtblende

· Dekor

Modesty panel

· melamine

Voile de fond

· mélamine

Frontpaneel

· melamine



Sichtblende

· mit Filz belegt

Modesty panel

· felt covered

Voile de fond

· couverture feutre

Frontpaneel

· met vilt



Kabelaussch rund

· Ø 80 mm

Round cable port

· Ø 80 mm

Passage câbles rond

· Ø 80 mm

Kabeldoorvoer rond

· Ø 80 mm

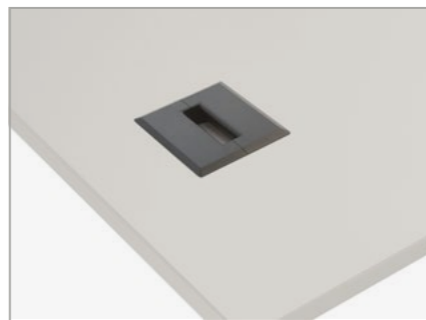

Kabelaussch eckig

· Ø 80 mm

Cable port round-square

· Ø 80 mm

Passage câbles rond-carré

· Ø 80 mm

Kabeldoorvoer rond-carré

· Ø 80 mm



CPU Halterung

· CPU Halterung zur Montage unter dem Schreibtisch

CPU holder

· CPU holder under desk

CPU Halterung

· porte unité centrale sous bureau

CPU Halterung

· CPU-houder voor montage onder het bureau

SCHREIBTISCH

Pro Office



Pro Office

Pro Office – im Zentrum der Tisch, mit Container und Schrank, zu zweit gegenüber: Teamarbeit effektiv.

Pro Office – the desk in the center with pedestal and cabinet: effective team work.

Pro Office – postes de travail face à face avec caissons et armoires: efficacité du travail en équipe.

Pro Office – de tafel centraal samen met ladeblok en kast, gecombineerd: effectief teamwork.

Dekor Weiß
Dekor Sandgrau
Reinweiß glatt RAL 9010



Container



Container

Container – passend zum Tisch, mobil und belastbar, organisierbar und abschließbar: Ordnung mit System.

Pedestals – to match the desk, fixed and mobile, for organization with security: Order with system.

Caisson – coordonné avec la table, mobile et modulable, organisé et sécurisé: l'ordre systématique.

Ladeblokken – passend bij de werkplek, mobiel en belastbaar, organiseerbaar en afsluitbaar: systematisch opbergen.

Dekor Ahorn
Dekor Weiß
Dekor Anthrazit
Reinweiß glatt RAL 9010



Container



Bogengriff



Hängeregistratur



Ordnercontainer mit Materialauszug

Container

12 HE mit Vollauszug
Dekor Trend nature Eiche Virginia
Dekor Anthrazit





Kombicontainer: CPU-Fach, Schubladen
Kombicontainer: Drucker, Schubladen
Kombicontainer: CPU-Fach

Hochcontainer



Dekor Akazie
Dekor Weiß
Reinweiß glatt RAL 9010
3853 Blazer



Hochcontainer: Personalfach



Hochcontainer



Hochcontainer: DIN A 4
Hängeregistratur



Hochcontainer: Korpusauszug



Akustikrückwand (optional)



Integrierter Medienpoint (optional)

18 HE mit Vollauszug
Dekor Trend Fichte Alaska
Dekor Anthrazit
3886 Blazer



Querunterteilung

- 330 mm lang
- für Stahl-Laden

Crosswise divider

- 330 mm long
- for steel drawers

Division en travers

- 330 mm large
- pour tiroirs métal

Dwarsschotje

- 330 mm lang
- voor stalen laden

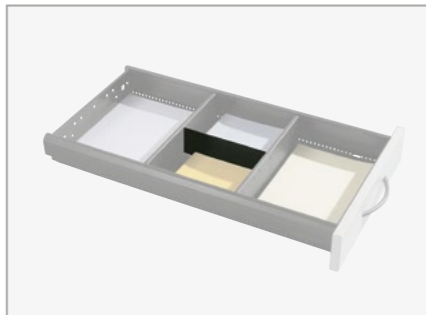

Längsunterteilung

- 209 mm lang
- für Stahl-Laden

Lengthwise divider

- 209 mm long
- for steel drawers

Division longitudinale

- 209 mm large
- pour tiroirs métal

Vakverdelers

- 209 mm lang
- voor stalen laden



Längsunterteilung

- 149 mm lang
- für Stahl-Laden

Lengthwise divider

- 149 mm long
- for steel drawers

Division longitudinale

- 149 mm large
- pour tiroirs métal

Vakverdelers

- 149 mm lang
- voor stalen laden



Bügelgriff

- 128 mm Bohrabstand
- farbig pulverbeschichtet
- Edelstahl, Chrom

Bowhandle

- 128 mm drilling distance
- colour powder coated
- stainless steel, chrome

Poignée étrier

- entre axe 128 mm
- coloris époxy, inox, chromé

Beugelgreep

- 128 mm boorafstand
- kleur in poedercoating, RVS, chroom



Bogengriff

- 128 mm Bohrabstand
- farbig pulverbeschichtet

Bowhandle

- 128 mm drilling distance
- colour powder coated

Poignée étrier

- entre axe 128 mm
- coloris époxy

Gebogen greep

- 128 mm boorafstand
- kleur in poedercoating



Stangengriff

- 128 mm Bohrabstand
- farbig pulverbeschichtet
- Edelstahl, Chrom

Bar handle

- 128 mm drilling distance
- colour powder coated
- stainless steel, chrome

Poignée barre

- entre axe 128 mm
- coloris époxy, inox, chromé

Stanggreep

- 128 mm boorafstand
- kleur in poedercoating, RVS, chroom



Schrägablage

- mit 5/7 Fächern für 3 HE Laden bei Unterbautiefe 600/800 mm

Angular filing

- with 5/7 compartments for 3 HE drawers, pedestal depth 600/800 mm

Classement biais

- avec 5/7 compartiments pour tiroirs 3 HE de caissons en profondeur 600/800 mm

Inrichtingsset voor container

- met 5/7 compartimenten voor 3HE laden, diepte container 600/800 mm



Formularreinsatz

- mit 7/11 Fächern für 3 HE Laden bei Unterbautiefe 600/800 mm

Form compartment

- with 7/11 compartments for 3 HE drawers, pedestal depth 600/800 mm

Compartment formulaire

- avec 7/11 compartiments pour tiroirs 3 HE de caissons en profondeur 600/800 mm

Inrichtingsset voor container

- met 7/11 compartimenten voor 3HE laden, diepte container 600/800 mm

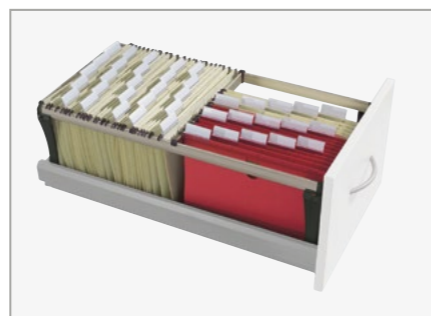

Hängerahmen

- 6 HET
- Unterbautiefe 600/800 mm

Filing frame

- 6 HET
- for pedestals 600/800 mm deep

Cadre classement suspendu

- 6 HET
- pour caissons en profondeur 600/800 mm

Hangmappenframe

- 6 HET
- voor 600/800 mm diepe container

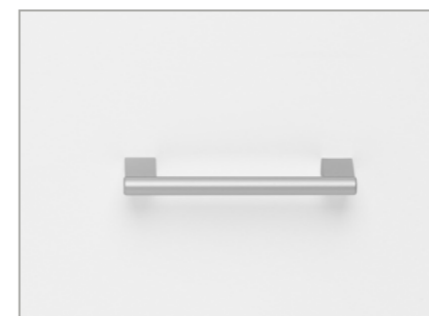

Relinggriff

- 128 mm Bohrabstand
- farbig pulverbeschichtet
- Aluminium natur

Railing handle

- 128 mm drilling distance
- colour powder coated
- aluminium

Poignée rambarde

- entre axe 128 mm
- coloris époxy, aluminium

Relinggreep

- 128 mm boorafstand
- kleur in poedercoating, aluminium

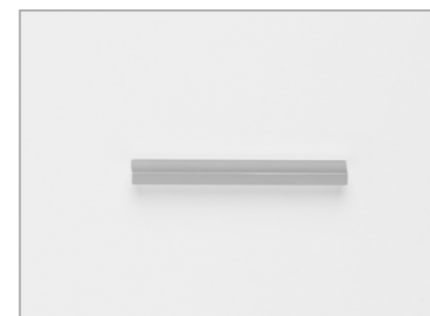

Stabgriff

- 128 mm Bohrabstand
- farbig pulverbeschichtet
- Aluminium natur

Pole handle

- 128 mm drilling distance
- colour powder coated
- aluminium

Poignée baguette

- entre axe 128 mm
- coloris époxy, aluminium

stafgreep

- 128 mm boorafstand
- kleur in poedercoating, aluminium



Winkelgriff 120

- 128 mm Bohrabstand
- farbig pulverbeschichtet

Angle handle 120

- 128 mm drilling distance
- colour powder coated

Poignée angle 120

- entre axe 128 mm
- coloris époxy

Hoekgreep 120

- 128 mm boorafstand
- kleur in poedercoating

LOWBOARD

E-Line



E-Line

E-Line – mehr als nur ein Lowboard, prädestiniert für moderne Open Space Lösungen: flexibel und strukturierend

E-Line – more than just a Lowboard, designed for modern open space solutions: flexible and organising.

E-Line – plus qu'un simple lowboard, prédestiné aux solutions modernes d'espaces ouverts: flexible et structurant.

E-line – meer dan een Lowboard, ontworpen voor modernen open ruimtes: flexibiliteit en organisatie.

Dekor weiß
Dekor Cubanit
Dekor Trend nature Eiche Montana
Reinweiß glatt RAL 9010
3220 Main Line Flax
3224 Main Line Flax
7612 Remix 2
7173 Remix 2



E-Line



Dekor weiß
Dekor Cubanit
Reinweiß glatt RAL 9010
7612 Remix 2
7173 Remix 2



Elektrifizierung im Board



Anschlüsse



Ablage im Board



Kabeldurchlass und Blindkappen



Anschlüsse



Kabelzuführung













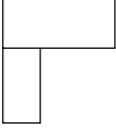

Seitenverkleidung mit Durchlass

E-Line

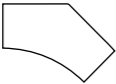
Dekor Weiß
Dekor Cubanit
Reinweiß glatt RAL 9010
7123 Remix 2
7753 Remix 2



Typenübersicht Type overview · Aperçu des types · Type overzicht

		Intero	Active	Active Smart	Quadro	Certo	Trento	Sox	Pro Office
Schreibtisch		•	•	•	•	•	•	•	•
Anbauelement 90°		•	•		•	•	•	•	
lineare Verkettung					•	•	•	•	
Systemtisch 1			•		•	•			•
Systemtisch 3.1					•	•	•		•
Systemtisch 5					•	•			•
Systemtisch 5.4					•	•			
Systemtisch 6			•		•	•	•		
Systemtisch 8					•	•			•
Systemtisch 9			•		•	•			•
Systemtisch 10			•		•	•	•		•
Systemtisch 10.5					•	•			
Systemtisch 12			•		•	•			
Anbauelemente zur Arbeitsplatzerweiterung					•	•			•
Anbauelemente Besprechung					•	•		•	•

Farben und Materialien Colours and materials · Coloris et matériaux · Kleuren en materialen

Dekore Melamine · Mélamine · Dekoren



Furniere Veneers · Placage bois · Fineer

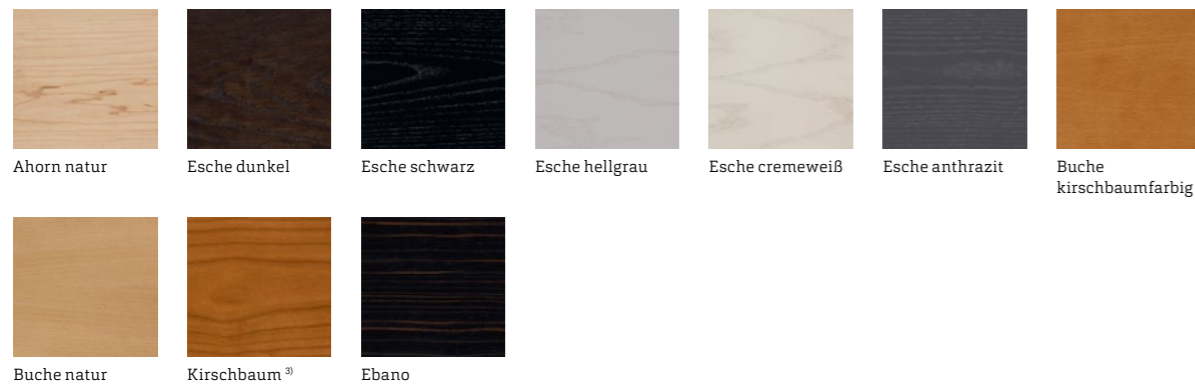

Trend Dekore ³⁾



Bei den Febrü Dekoren Trend und Trend nature gelten unterschiedliche Mehrpreise für die jeweiligen Elemente. Sie sind ausschließlich in 19 mm Plattenstärke erhältlich und nur mit 2 mm Kante und Radius möglich. Für die GS-Zertifizierung von Büroarbeitsplatzprogrammen wird für die Tischplattenoberseite an Kanten und Ecken ein Radius von 3 mm gefordert. Dadurch ist eine GS-Zertifizierung bei den Dekoren Trend und Trend nature nicht gegeben. Eine verbindliche Aussage zur Nachlieferbarkeit ist leider nicht möglich. Bei einer erforderlichen GS-Zertifizierung, achten Sie bitte auch auf die unterschiedlichen Reflexionswerte der jeweiligen Dekore. Informationen zu den Zertifikaten und Reflexionswerten bekommen Sie bei Ihrem Fachhändler.

Different prices apply to the various elements of Febrü decors Trend and Trend nature. They are available exclusively in 19 mm thickness, with 2 mm edge and radius. To meet GS certification requirements for office workplace programmes, tabletop edges and corners must have a radius of 3 mm. Thus, GS certification is not granted for decors Trend and Trend nature. Unfortunately we cannot offer a binding statement in regard to supply availability. If GS certification is required, please also take into account the different reflectance values of the respective decors. For information about certificates and reflectance values, please contact your local dealer.

Des majorations de prix variables s'appliquent sur les différents éléments des décors Trend et Trend nature de Febrü. Ils sont disponibles exclusivement avec une épaisseur de plaque de 19 mm et réalisables uniquement avec arête et rayon de 2 mm. Pour la certification GS de programmes de postes de travail de bureau, un rayon de 3 mm est requis s'agissant des arêtes et des coins de la face supérieure du plan de travail. Une certification GS n'est de ce fait pas accordée pour les décors Trend et Trend nature. Une déclaration formelle concernant le réapprovisionnement n'est malheureusement pas possible. En cas de certification GS requise, veuillez également tenir compte des diverses valeurs de réflexion des différents décors. Vous obtiendrez des informations concernant les certificats et les valeurs de réflexion auprès de votre distributeur.

Bij de decors Trend en Trend Nature van Febrü gelden verschillende meerprijzen voor de respectievelijke onderdelen. Ze zijn enkel verkrijgbaar in een plaatdikte van 19 mm, en alleen met 2 mm randen en radius. Voor de GS-certificatie van kantoorprogramma's wordt voor de bovenkant van de tafelloppervlakken aan hoeken en randen een radius van 3 mm geëist. Daardoor is er geen GS-certificatie bij de decors Trend en Trend Nature. Naleveringen kunnen helaas niet bindend worden beloofd. Bij een vereiste GS-certificatie moet u ook letten op de verschillende reflectiewaarden van de respectievelijke decors. Informatie over de certificaten en reflectiewaarden is verkrijgbaar bij uw vakhandelaar.

Trend nature Dekore ³⁾

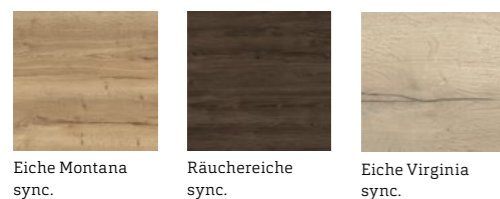

Metalloberflächen Metal surfaces · Surfaces métal · Metaalkleuren



Hochglanzfarben ¹⁾ High gloss surfaces · Surfaces brillantes · Hoogglans kleuren

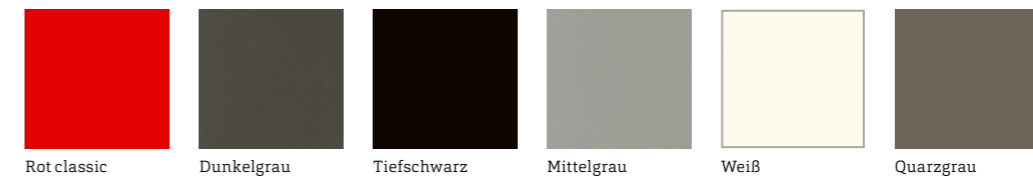

Filzfarben ²⁾ Slease colours · Coloris feutre · Vilt kleuren

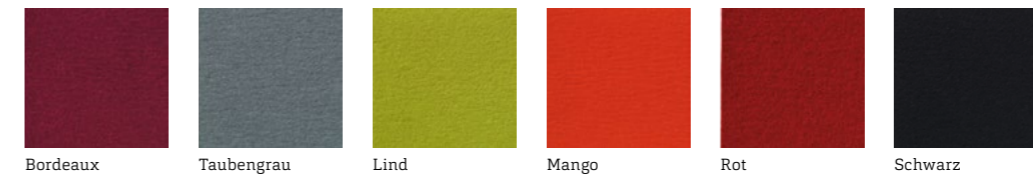

Oberflächen und Farben dienen nur der Orientierung und sind nicht farbverbindlich.

Surfaces and colours are only for orientation and are not contractual.

Les surfaces et les couleurs sont à titre indicatif et ne sont pas contractuelles.

Oppervlakten en kleuren dienen als oriëntering en zijn niet kleurecht.

¹⁾ Nur für Containerfronten

¹⁾ Only for pedestal fronts

¹⁾ Seulement pour façades caissons

¹⁾ Alleen voor containerfronten

²⁾ Sichtblenden für die Serie Sox aus 100% Schurwolle

²⁾ Modesty panels of the Sox range 100% pure new wool

²⁾ Voiles de fonds de la gamme Sox en 100% laine vierge

²⁾ Frontpanelen voor Serie Sox 100% wol

³⁾ Nicht für alle Bauteile möglich.

³⁾ Not possible for all components

³⁾ Pas possible pour tous composants

³⁾ Niet voor alle onderdelen mogelijk

Blazer ¹⁾

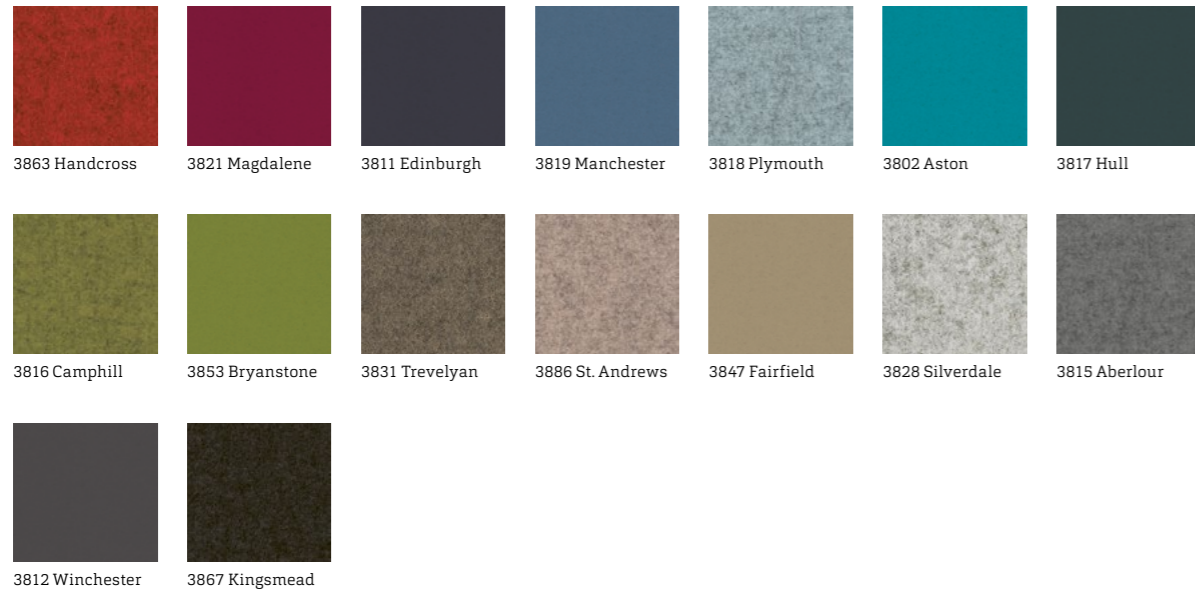

Lucia ¹⁾



Remix 2 ¹⁾

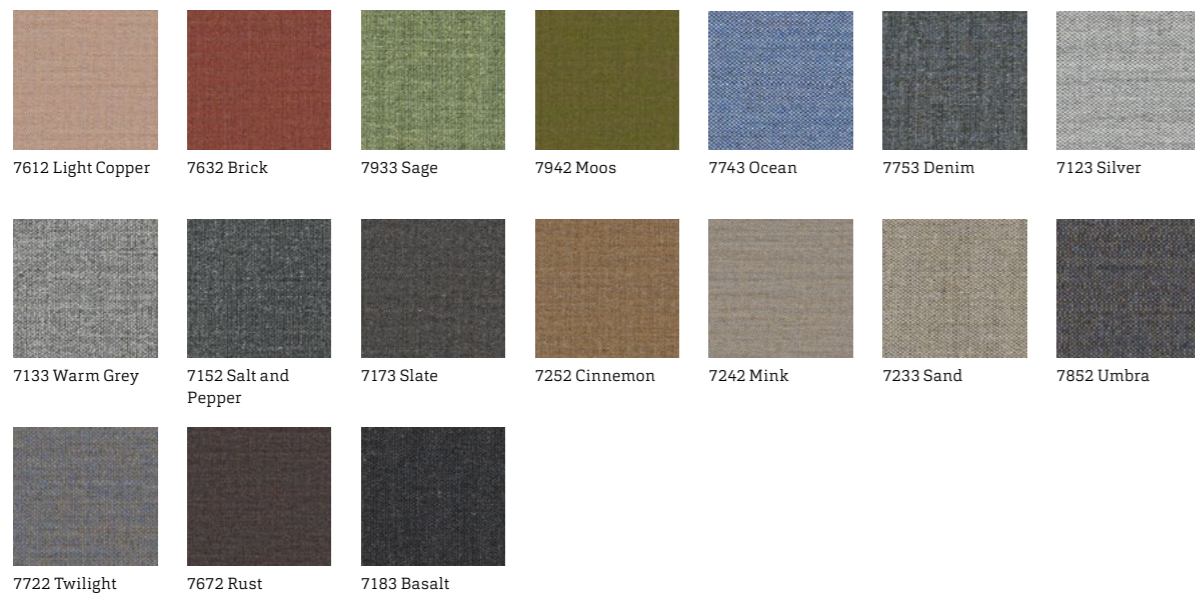

Main Line Flax ¹⁾



Patina ¹⁾

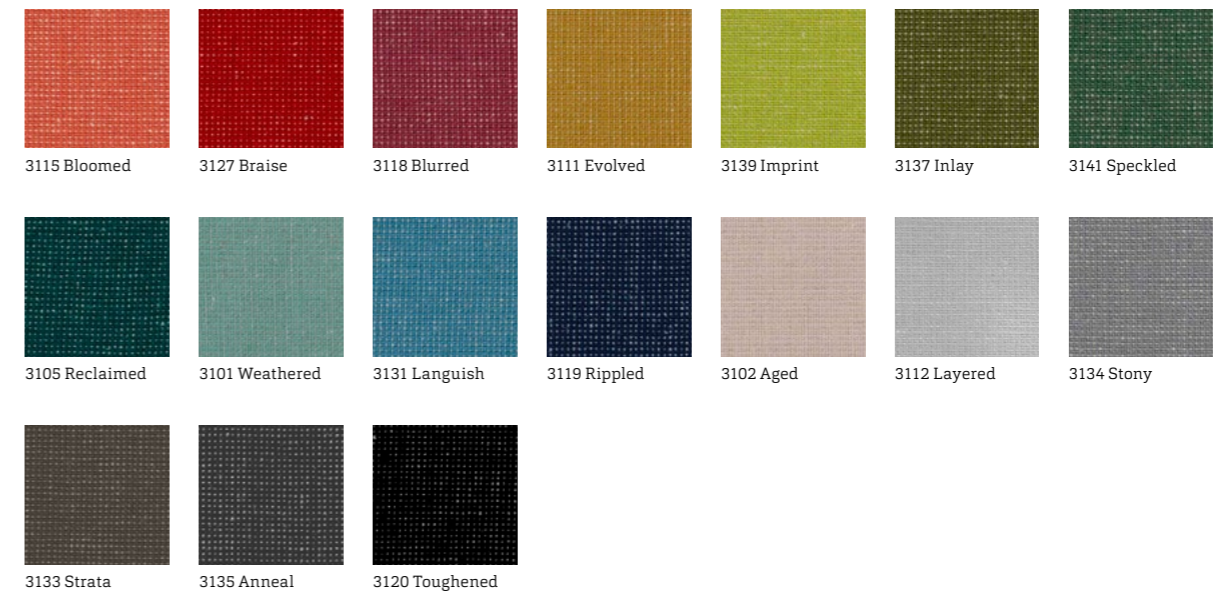

¹⁾ Einsetzbar für Container-Sichtrückwände

¹⁾ For visible back panels of cupboards

¹⁾ Pour des armoires visibles

¹⁾ Inzetbaar voor kast achterwanden

Oberflächen und Farben dienen nur der Orientierung und sind nicht farbverbindlich. Informationen zu den Stoffbeschaffungen entnehmen Sie bitte der originalen Stoffmuster-Karte oder erfragen diese bei Ihrem Fachhändler.

Surfaces and colours are only for orientation and are not contractual. For information on material compositions, please refer to the original material sample card or ask your local dealer.

Les surfaces et les couleurs sont à titre indicatif et ne sont pas contractuelles. Pour obtenir des informations relatives à la nature des étoffes, veuillez consulter la carte originale des étoffes ou interroger votre distributeur.

Oppervlakten en kleuren dienen als oriëntering en zijn niet kleurecht. Informatie over de stofkwaliteit vindt u in de originele stofstalenkaart of vraag ernaar bij uw vakhandelaar.



SHOWROOMS

Besuchen Sie uns

Febrü
BÜROMÖBEL PRODUKTIONS-
& VERTRIEBS GMBH

**HAUPTVERWALTUNG,
PRODUKTION & SHOWROOM**
Im Babenbecker Feld 62
32051 Herford
T +49 (0)5221 3804-0
info@februe.de

**SHOWROOM & VERTRIEBSBÜRO
KOMPETENZ CENTER SÜD**
Gewerbering 7c
91564 Neuendettelsau
T +49 (0) 9874 507 6898
kcs@februe.de

**FEBRÜ LUXEMBURG
C/O BUREAU MODERNE**
7a, rue de Bitbourg
L-1273 Luxembourg
T +352 42 38 83-1
info@bureau-moderne.lu

www.februe.de

Langfristig denken, verantwortungsbewusst handeln

Febrü ist nach DIN EN ISO 14001 zertifiziert. Das grüne Zeichen für den verantwortungsbewussten Umgang mit natürlichen Ressourcen, effizienten Energie- und Rohstoffeinsatz, Abfallminimierung und gezielte Risikovorbeugung ist Beleg für ein erfolgreiches Umweltmanagement und -engagement. Die CO2-Bilanz ständig zu verbessern ist eines der gesteckten Ziele. Dass die eingesetzten Materialien höchsten Ansprüchen genügen und gesundheitlich unbedenklich sind bestätigt das Umweltzeichen Blauer Engel und die Schadstoffemissionsprüfung.

Beständige Produkte mit einer hohen Lebenserwartung herzustellen hat bei uns oberste Priorität. Aluminium und Stahl zählen zu den zentralen Bestandteilen unserer Produkte. Es sind besonders langlebige Werkstoffe, die zu 100% recycelt werden können. Das verwendete Holz stammt aus nachhaltiger Holzwirtschaft. Kunststoffe kommen nur dann infrage, wenn sie kritischen Prüfungen standhalten. Febrü Produkte sind wartungsfreundlich und verfügen über eine hohe Modularität, so dass Bestandteile leicht ausgetauscht werden können. Wir wenden umwelt- und ressourcenschonende Produktionsverfahren an. Das hat zu einer Verringerung der Emissionen geführt.

Eine effizientere Gestaltung der Energieversorgung sowie des Wasserverbrauchs sind die Folge. Eine konsequente Verschnittoptimierung bei Plattenmaterialien, ständige Sammlung und Wiederverwendung überschüssiger Substanzen bei der Pulverbeschichtung sowie modernste Produktionsverfahren wie laserTec sind ein Teil der Beiträge zu einer umweltschonenden Fertigung.

Wir vermeiden unnötige Wege. Unsere Lieferanten sind größtenteils in der Region ansässig. Die eigene Fertigungstiefe von 95% sorgt dafür, dass externe Transportwege für vorgefertigte Teile entfallen. Die Tourenplanung zur Auslieferung erfolgt mit modernster Logistik, die eine optimale Ausnutzung der Ladekapazitäten ermöglicht und unnötige Wege zu vermeiden hilft. Umweltbewusstsein und Energieeffizienz reichen bis in die Fahrzeuge, wo das Fahrverhalten mittels spezieller Software optimiert wird. Als Verpackungsmaterial bei Auslieferungen werden mehrfach verwendbare Pendelverpackungen aus Pappe benutzt.

Die Verantwortung gegenüber der Natur und der Gesellschaft ist für uns eine unbedingte Notwendigkeit. Als einer der führenden deutschen Büromöbelhersteller erfüllen wir eine Vorbildfunktion – aus voller Überzeugung.

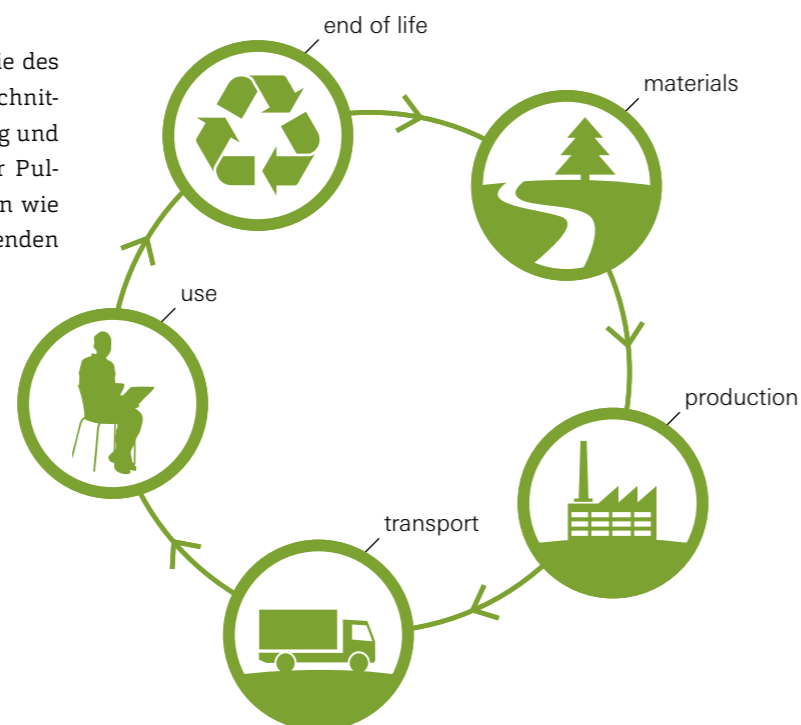

Hinweis

Änderungen auch ohne Ankündigung vorbehalten. Oberflächen dienen nur der Orientierung und sind nicht verbindlich.

IMPRESSUM

Febrü
Büromöbel Produktions-
& Vertriebs GmbH

**Hauptverwaltung,
Produktion & Showroom**
Im Babenbecker Feld 62
32051 Herford
T +49 (0)5221 3804-0
info@februe.de

**Showroom & Vertriebsbüro
Kompetenz Center Süd**
Gewerbering 7c
91564 Neuendettelsau
T +49 (0) 9874 507 6898
kcs@februe.de

**Febrü Luxemburg
c/o Bureau Moderne**
7a, rue de Bitbourg
L-1273 Luxembourg
T +352 42 38 83-1
info@bureau-moderne.lu

www.februe.de

Design
Febrü Marketing

Fotografie
Christian R. Schulz
Febrü Marketing

Papier
Multi Offset

© 2018 / 3. Auflage

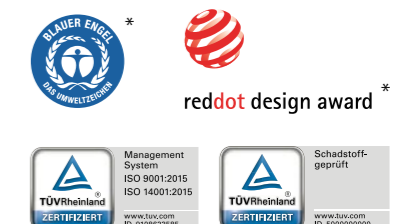

* Bitte beachten Sie die Detailinformationen in den Zertifikaten.

Made in Germany

